

ALUMINIUM

- Material: Massiv Aluminium
- Farbe: Aluminium gebürstet
- Rundes Bohrloch
- Schutzart: IP 20 (bei Einbau in geschlossenen Decken)
- 40° schwenk- und 360° drehbar

- Ohne Fassung bzw. Zugentlastungshalterung (siehe Zubehör)
- Anwendung: auch für Einbau in Betondecken und anderen thermisch schwierigen Einbausituationen
- Exklusive Leuchtmittel

1fach

Farbcode	Leuchtmittel	Art.-Nr.
Aluminium	MR 16 o.PAR 16 GU10	57501
Weiß	MR 16 o.PAR 16 GU10	56501

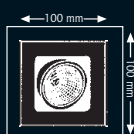

NEU



Jetzt auch in weiß

ohne Zugentlastung

2fach

Farbcode	Leuchtmittel	Art.-Nr.
Aluminium	MR 16 o.PAR 16 GU10	57502
Weiß	MR 16 o.PAR 16 GU10	56502

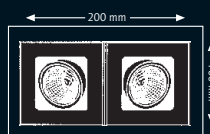

NEU: Jetzt auch in weiß

ohne Zugentlastung

3fach

Farbcode	Leuchtmittel	Art.-Nr.
Aluminium	MR 16 o.PAR 16 GU10	57503
Weiß	MR 16 o.PAR 16 GU10	56503

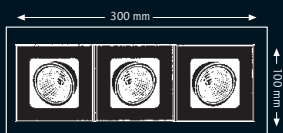

NEU: Jetzt auch in weiß

ohne Zugentlastung

4fach / Artikel Nr. 57504

Farbcode	Leuchtmittel	Art.-Nr.
Aluminium	MR 16 o.PAR 16 GU10	57504

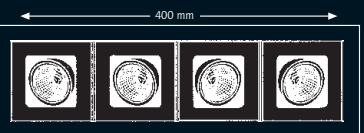

ohne Zugentlastung

4fach Quadrat / Artikel Nr. 57514

Farbcode	Leuchtmittel	Art.-Nr.
Aluminium	MR 16 o.PAR 16 GU10	57504

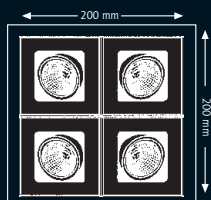

ohne Zugentlastung



230V-Fassungssatz mit Klemmbügel aus Kunststoff

Anzahl	Kabel	Artikel Nr.
2-flammig	FEP, doppelt isoliert	57521

12V-Fassungssatz mit Klemmbügel aus Kunststoff

1-flammig	Teflon	57522
-----------	--------	-------

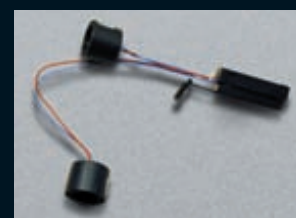
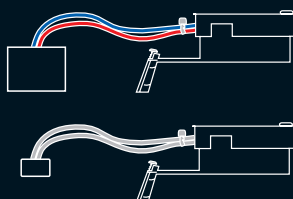



Melimar

HOCHWERTIGE ALUMINIUM-EINBAUSTRAHLER

Die gute Qualität unserer Einbaustrahler steht seit jeher im Vordergrund und dieser Philosophie bleiben wir auch treu. Mit der neuen Melimar Premiumserie kommt nun zusätzlich auch das Designelement stark zur Geltung. Hochwertigstes Aluminium in strukturierter Oberfläche mit Hochglanzinnenring sorgt für eine unverwechselbare edle Optik.

Neben Qualität und edlem Ambiente zeichnen sich die Melimar Einbaustrahler außerdem durch montagefreundliches Leuchtmittelwechseln (Herausziehen des Innenringes nach vorn), Kantenschutz der Federbeine und Komplettlösungen für die neuen energiesparenden Leuchtmittel GX53 und Power-LED aus. Die einfache und weiträumige Leuchtmittelbefestigung lässt den Einsatz aller gängigen Leuchtmittel zu. Durch den Einsatz von T180 GX53-1 Lampenfassungen können bei den Melimar Einbaustrahlern mit diesem Sockel Energiesparlampen bis 13W eingesetzt werden.

Melimar - Qualität, Design, Funktionalität

Melimar

Qualität · Design · Funktionalität

Lichtpunkt / lightpoint Artikel Nr. LED 57990

NEU



- Massiv Aluminium Einbaustrahler
- Leuchtmittel: integriertes Power LED 1x3 W Cree XR-E
- Lebensdauer: 30.000 Stunden

Farbcode	LED-Farbe	Artikel-Nr.
Alu gebürstet	Weiß	LED57990W
Alu gebürstet	Warmweiß	LED57990WW



34 mm

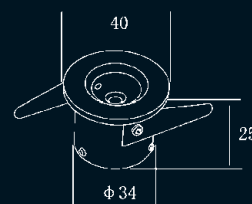

Minitube Lichtpunkt / lightpoint Artikel Nr. 57989

NEU



- Aluminiumguss Einbauspot mit Acryl-Dekorglas Element
- Leuchtmittel: integriertes Power LED 1x1 W
- Lebensdauer: 50.000 Stunden

Farbcode	LED-Farbe	Artikel-Nr.
Chrom matt	Weiß	LED57989W
Chrom matt	Warmweiß	LED57989WW



39 mm

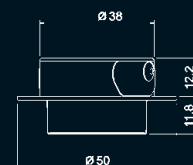

Melimar

Qualität · Design · Funktionalität

schwenkbar / movable Artikel Nr. LED 57564

NEU

- Massiv Aluminium Einbaustrahler
- 45° schwenk- und 360° drehbar
- rundes Bohrloch
- Leuchtmittel: integriertes Power LED 1x3 W Cree XR-E
- Lebensdauer: 50.000 Stunden
- inklusive LED-Vorschaltgerät Konstantstrom 700 mA
(Achtung Reihenverdrahtung)



Farbcode	LED-Farbe	Artikel-Nr.
Alu gebürstet	Weiß	LED57564W
Alu gebürstet	Warmweiß	LED57564WW



60 mm

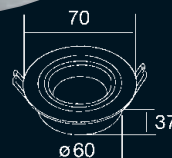

schwenkbar / movable Artikel Nr. LED 57565

NEU

- Massiv Aluminium Einbaustrahler
- 45° schwenk- und 360° drehbar
- rundes Bohrloch
- Leuchtmittel: integriertes Power LED 1x3 W Cree XR-E
- Lebensdauer: 50.000 Stunden
- inklusive LED-Vorschaltgerät Konstantstrom 700 mA
(Achtung Reihenverdrahtung)



Farbcode	LED-Farbe	Artikel-Nr.
Alu gebürstet	Weiß	LED57565W
Alu gebürstet	Warmweiß	LED57565WW



60 mm

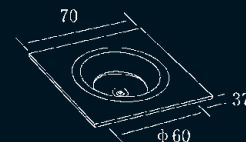

schwenkbar / movable
Artikel Nr. LED 57566

NEU

- Massiv Aluminium Einbaustrahler
- 45° schwenk- und 360° drehbar
- rundes Bohrloch
- Leuchtmittel: 2 integrierte Power LED 1x3 W Cree XR-E
- Lebensdauer: 50.000 Stunden
- inklusive LED-Vorschaltgerät Konstantstrom 700 mA (Achtung Reihenverdrahtung)



2-flammig

Farbcode	LED-Farbe	Artikel-Nr.
Alu gebürstet	Weiß	LED57566W
Alu gebürstet	Warmweiß	LED57566WW



2 x 60 mm

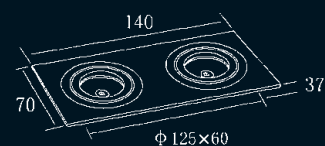

schwenkbar / movable
Artikel Nr. LED 57569

- Massiv Aluminium Einbaustrahler
- 45° schwenk- und 360° drehbar
- rundes Bohrloch
- Leuchtmittel: 4 integrierte Power LED 1x3 W Cree XR-E
- Lebensdauer: 50.000 Stunden
- inklusive LED-Vorschaltgerät Konstantstrom 700 mA (Achtung Reihenverdrahtung)

NEU



4-flammig

Farbcode	LED-Farbe	Artikel-Nr.
Alu gebürstet	Weiß	LED57569W
Alu gebürstet	Warmweiß	LED57569WW



4 x 60 mm

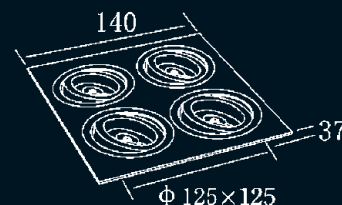

Melimar

Qualität · Design · Funktionalität

schwenkbar / movable
Artikel Nr. LED 57570

NEU

- Massiv Aluminium Einbaustrahler
- 45° schwenk- und 360° drehbar
- rundes Bohrloch
- Leuchtmittel: integriertes Power LED Modul 3x3 W Cree XR-E
- *82% Energieersparnis (weiß) zu einer 50W-Halogenlampe
- Lebensdauer: 50.000 Stunden
- Inklusive LED Vorschaltgerät Konstantstrom 700mA
(Achtung Reihenverdrahtung)

100% Licht
82%
Energie-
Ersparnis



Farbcode	LED-Farbe	Artikel-Nr.
Alu gebürstet	Weiß	LED57570W
Alu gebürstet	Warmweiß	LED57570WW

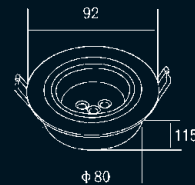

ET = 115 mm

schwenkbar / movable
Artikel Nr. LED 57575

NEU

- Massiv Aluminium Einbaustrahler
- 45° schwenk- und 360° drehbar
- rundes Bohrloch
- Leuchtmittel: integriertes Power LED Modul 3x3 W Cree XR-E
- *82% Energieersparnis (weiß) zu einer 50W-Halogenlampe
- Lebensdauer: 50.000 Stunden
- Inklusive LED Vorschaltgerät Konstantstrom 700mA
(Achtung Reihenverdrahtung)

Farbcode	LED-Farbe	Artikel-Nr.
Alu gebürstet	Weiß	LED57575W
Alu gebürstet	Warmweiß	LED57575WW

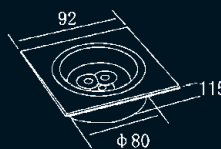

ET = 115 mm

100% Licht
82%
Energie-
Ersparnis



schwenkbar / movable
Artikel Nr. LED 57576

NEU

- Massiv Aluminium Einbaustrahler
- 45° schwenk- und 360° drehbar
- rundes Bohrloch
- Leuchtmittel: integrierte Power LED Module 3x3 W Cree XR-E
- *82% Energieersparnis (weiß) zu einer 50W-Halogenlampe
- Lebensdauer: 50.000 Stunden
- Inklusive LED Vorschaltgerät Konstantstrom 700mA (Achtung Reihenverdrahtung)

100% Licht
82%
Energie-
Ersparnis

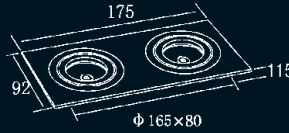

ET = 115 mm

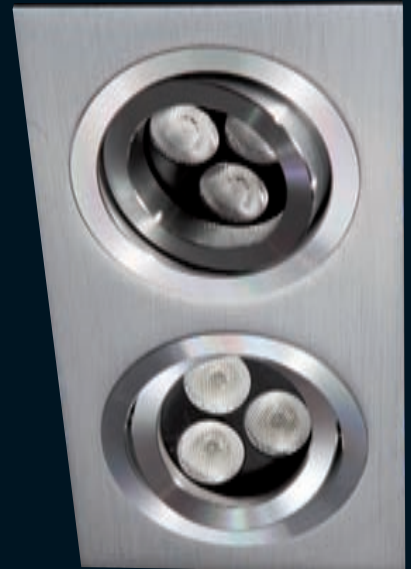

2flammig

Farbcode	LED-Farbe	Artikel-Nr.
Alu gebürstet	Weiß	LED57576W
Alu gebürstet	Warmweiß	LED57576WW



2 x 80 mm



3flammig

NEU

- Beschreibung siehe oben

100% Licht
82%
Energie-
Ersparnis



Farbcode	LED-Farbe	Artikel-Nr.
Alu gebürstet	Weiß	LED57577W
Alu gebürstet	Warmweiß	LED57577WW



3 x 80 mm



ET = 115 mm

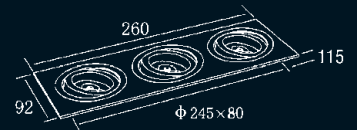

4flammig

NEU

- Beschreibung siehe oben

100% Licht
82%
Energie-
Ersparnis

4 x 165 mm

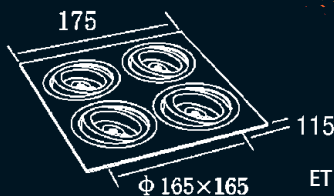

ET = 115 mm



Farbcode	LED-Farbe	Artikel-Nr.
Alu gebürstet	Weiß	LED57579W
Alu gebürstet	Warmweiß	LED57579WW





Melimar

Qualität · Design · Funktionalität

schwenkbar / movable
Artikel Nr. LED 57659

NEU

- Massiv Aluminium Einbaustrahler
- 45° schwenk- und 360° drehbar
- rundes Bohrloch
- Leuchtmittel: integriertes Power LED 7x3 W Cree XR-E
- *70% Energieersparnis (weiß) zu einer 75W-Halogenlampe
- Lebensdauer: 50.000 Stunden
- Inklusive LED Vorschaltgerät Konstantstrom 700mA (Achtung Reihenverdrahtung)

100% Licht
70%
Energie-
Ersparnis



Farbcode	LED-Farbe	Artikel-Nr.
Alu gebürstet	Weiß	LED57659W
Alu gebürstet	Warmweiß	LED57659WW



150 mm

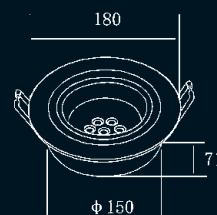

schwenkbar / movable
Artikel Nr. LED 57655

NEU

- Massiv Aluminium Einbaustrahler
- 45° schwenk- und 360° drehbar
- rundes Bohrloch
- Leuchtmittel: integriertes Power LED 7x3 W Cree XR-E
- *70% Energieersparnis (weiß) zu einer 75W-Halogenlampe
- Lebensdauer: 50.000 Stunden
- Inklusive LED Vorschaltgerät Konstantstrom 700mA (Achtung Reihenverdrahtung)

100% Licht
70%
Energie-
Ersparnis



Farbcode	LED-Farbe	Artikel-Nr.
Alu gebürstet	Weiß	LED57655W
Alu gebürstet	Warmweiß	LED57655WW



150 mm

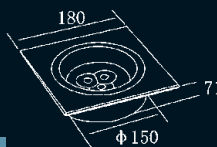

schwenkbar / movable
Artikel Nr. LED 57656

NEU

100% Licht
70%
Energie-
Ersparnis

- Massiv Aluminium Einbaustrahler
- 45° schwenk- und 360° drehbar
- rundes Bohrloch
- Leuchtmittel: 2 integrierte Power LED 7x3 W Cree XR-E
- *70% Energieersparnis (weiß) zu einer 75W-Halogenlampe
- Lebensdauer: 50.000 Stunden
- Inklusive LED Vorschaltgerät Konstantstrom 700mA (Achtung Reihenverdrahtung)



2 x 150 mm

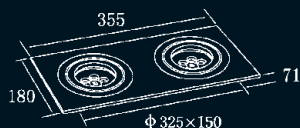

Farbcode	LED-Farbe	Artikel-Nr.
Alu gebürstet	Weiß	LED57656W
Alu gebürstet	Warmweiß	LED57656WW



schwenkbar / movable
Artikel Nr. LED 57658

NEU

- Massiv Aluminium Einbaustrahler
- 45° schwenk- und 360° drehbar
- rundes Bohrloch
- Leuchtmittel: 4 integrierte Power LED 7x3 W Cree XR-E
- *70% Energieersparnis (weiß) zu einer 75W-Halogenlampe
- Lebensdauer: 50.000 Stunden
- Inklusive LED Vorschaltgerät Konstantstrom 700mA (Achtung Reihenverdrahtung)

100% Licht
70%
Energie-
Ersparnis



Farbcode	LED-Farbe	Artikel-Nr.
Alu gebürstet	Weiß	LED57658W
Alu gebürstet	Warmweiß	LED57658WW



4 x 150 mm



Melimar

Qualität · Design · Funktionalität

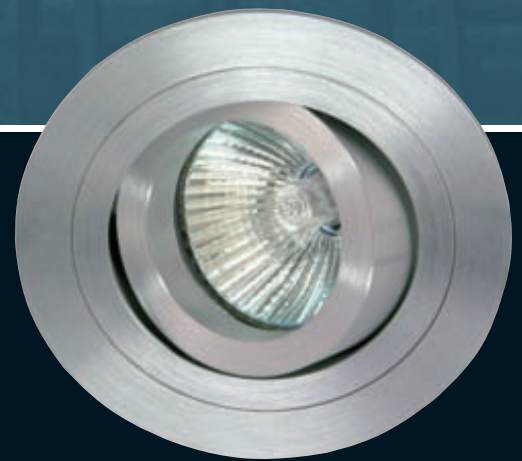

schwenkbar, ohne Sprengring/movable, without clipping Artikel Nr. 57560

- Massiv-Aluminium Einbaustrahler
- 45° schwenk- und 360° drehbar
- rundes Bohrloch
- Innerer Schwenkbereich zum Leuchtmittelwechsel abziehbar
- Auch mit HV-Lampe GU10 zu betreiben. Zubehör Art. Nr. 54995 verwenden.
- Einbautopf lieferbar (siehe Seite 45)
- LED-Artikel werden mit JED Power-LED-Leuchtmittel, Fassung und Zugentlastung als Set geliefert.

Farbcode	Socket	LED-Farbe	Artikel-Nr.
Alu gebürstet	GU5,3	-	57560



80 mm



MR 16
max. 50 W

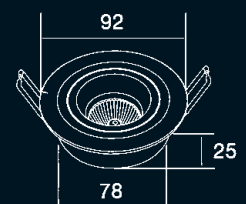

schwenkbar, ohne Sprengring/movable, without clipping Artikel Nr. 57555

- Massiv-Aluminium Einbaustrahler, Außen strukturiert, Innen glänzend
- 45° schwenk- und 360° drehbar
- rundes Bohrloch
- Innerer Schwenkbereich zum Leuchtmittelwechsel abziehbar
- Auch mit HV-Lampe GU10 zu betreiben. Zubehör Art. Nr. 54995 verwenden.
- Einbautopf lieferbar (siehe Seite 45)
- LED-Artikel werden mit JED Power-LED-Leuchtmittel, Fassung und Zugentlastung als Set geliefert.



1fach

Farbcode	Leuchtmittel	LED-Farbe	Artikel-Nr.
Alu gebürstet	für GU5,3	-	57555
Alu gebürstet	JED-Power-LED 3W	Weiß	LED57555W
Alu gebürstet	Power-LED 3W	Warmweiß	LED57555WW



80 mm

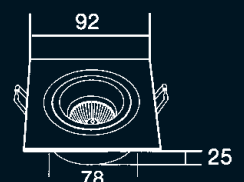



2fach

Beschreibung siehe S. 12

Farbcode	Leuchtmittel	LED-Farbe	Artikel-Nr.
Alu gebürstet	für GU5,3	-	57556
Alu gebürstet	JED-Power-LED 3W	Weiß	LED57556W
Alu gebürstet	JED-Power-LED 3W	Warmweiß	LED57556WW



2 x 80 mm

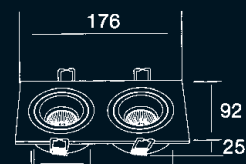

3fach

Beschreibung siehe S. 12

Farbcode	Leuchtmittel	LED-Farbe	Artikel-Nr.
Alu gebürstet	für GU5,3	-	57557
Alu gebürstet	JED-Power-LED 3W	Weiß	LED57557W
Alu gebürstet	JED-Power-LED 3W	Warmweiß	LED57557WW



3 x 80 mm

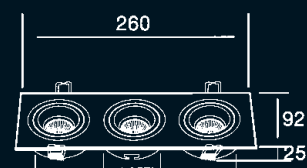

4fach

Beschreibung siehe S. 12

Farbcode	Leuchtmittel	LED-Farbe	Artikel-Nr.
Alu gebürstet	für GU5,3	-	57558
Alu gebürstet	JED-Power-LED 3W	Weiß	LED57558W
Alu gebürstet	JED-Power-LED 3W	Warmweiß	LED57558WW



4 x 80 mm



4fach / quadratisch

Beschreibung siehe S. 12

Farbcode	Leuchtmittel	LED-Farbe	Artikel-Nr.
Alu gebürstet	für GU5,3	-	57559
Alu gebürstet	JED-Power-LED 3W	Weiß	LED57559W
Alu gebürstet	JED-Power-LED 3W	Warmweiß	LED57559WW



4 x 80 mm

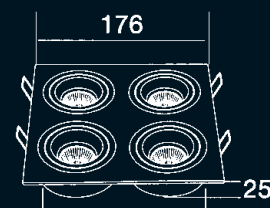

INNERER SCHWENKBEREICH ZUM LEUCHTMITTELWECHSEL ABZIEHBAR!



Melimar

Qualität · Design · Funktionalität

- Massiv Aluminium Einbaustrahler
- rundes Bohrloch
- Leuchtmittel: Energiesparlampe GX53 - 1 bis 13W (T180 Lampenfassung)
- Exklusive Leuchtmittel
- 2-poliges Kabel, Länge 30 cm
- Eingangsspannung 230 V

**T180 Lampenfassung
für 13 W
Energiesparlampe!**

1fach rund / Artikel-Nr. 57460

NEU

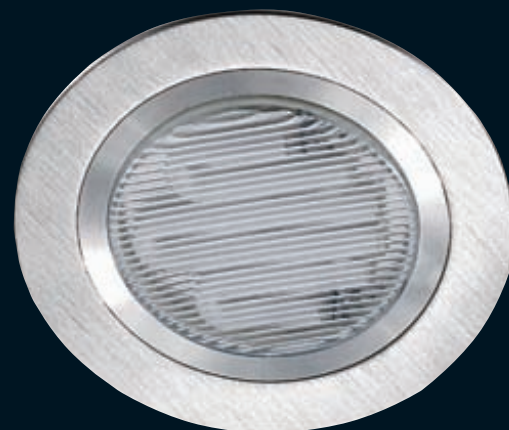
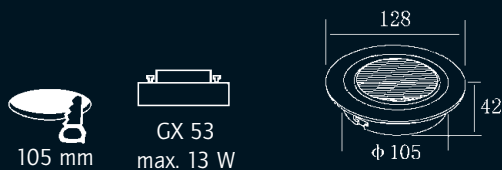

Farbcode	Fassung	Artikel-Nr.
Alu gebürstet	GX53-1 (T180)	57460

1fach quadratisch / Artikel-Nr. 57455

NEU



Farbcode	Fassung	Artikel-Nr.
Alu gebürstet	GX53-1 (T180)	57455

2fach quadratisch Artikel-Nr. 57456

NEU



Farbcode	Fassung	Artikel-Nr.
Alu gebürstet	GX53-1 (T180)	57456

INNERER RING ZUM LEUCHTMITTELWECHSEL ABZIEHBAR!

Melimar

Qualität · Design · Funktionalität

- Massiv-Aluminium Einbaustrahler, Außen strukturiert, Innen glänzend
- 45° schwenk- und 360° drehbar
- rundes Bohrloch
- Innerer Schwenkbereich zum Leuchtmittelwechsel abziehbar
- Auch mit HV-Lampe GU10 zu betreiben. Zubehör Art. Nr. 54996 verwenden
- Exklusive Leuchtmittel

1fach / Artikel-Nr. 57655

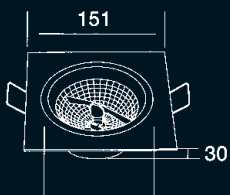

Farbcode	Leuchtmittel
Alu gebürstet	QRB111 o. GU10 HV-Lampe

2fach / Artikel-Nr. 57656

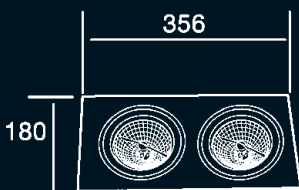

Farbcode	Leuchtmittel
Alu gebürstet	QRB111 o. GU10 HV-Lampe

3fach / Artikel-Nr. 57657

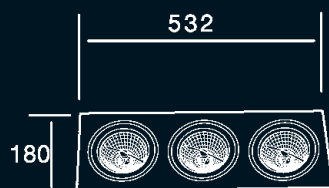

Farbcode	Leuchtmittel
Alu gebürstet	QRB111 o. GU10 HV-Lampe

INNERER SCHWENKBEREICH ZUM LEUCHTMITTELWECHSEL ABZIEHBAR!



ALUMINIUM



**Aluminium Einbaustrahler ausziehbar
rund**
Artikel Nr. ALU 55510

- Material: massiv Aluminium
- Farbe: Aluminium (Rohzustand)
- Leuchtmittel: LED 3W, Kompaktleuchtstofflampe 11 W GU10 (z.B. MEGAMAN) möglich.
- Leuchtmittelwechsel: Sprengring lösen

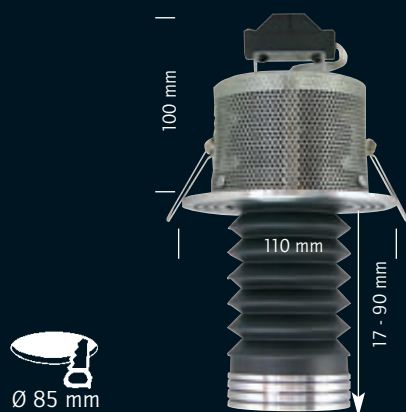

Farbcode	Socket	Artikel-Nr.
Aluminium	ohne Leuchtmittel	ALU55510
Aluminium	JED 3W weiß	ALU55510W
Aluminium	JED 3W warmweiß	ALU55510WW



**Aluminium Einbaustrahler ausziehbar
quadratisch**
Artikel Nr. ALU 5520

- Material: massiv Aluminium
- Farbe: Aluminium (Rohzustand)
- Leuchtmittel: LED 3W, Kompaktleuchtstofflampe 11 W GU10 (z.B. MEGAMAN) möglich.
- Leuchtmittelwechsel: Sprengring lösen

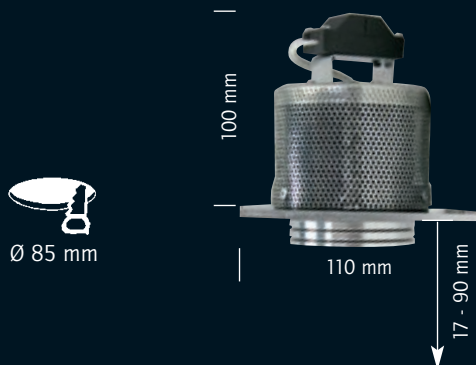

Farbcode	Sockel	Artikel-Nr.
Aluminium	ohne Leuchtmittel	ALU55520
Aluminium	JED 3W weiß	ALU55520W
Aluminium	JED 3W warmweiß	ALU55520WW

ALUMINIUM



**schwenkbar, ohne Sprengung/
movable, without clipping**
Artikel Nr. ALU5548-0

- Material: massiv Aluminium
- Farbe: Aluminium (Rohzustand)
- Leuchtmittel: QR CB51 GX5,3 oder PAR 16 GU 10
- Leuchtmittelwechsel: Schwenkringblende abziehbar (Clipverschluss)
- Anwendung: auch für Einbau in Betondecken und anderen thermisch schwierigen Einbausituationen
- Auch mit HV-Lampe GU10 zu betreiben. Zubehör 54995 verwenden.
- Exklusive Leuchtmittel

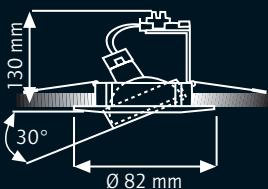

Auch mit HV-Lampe GU 10 zu betreiben.
Zubehör Art. 54995 verwenden.

Farbcode	Socket	Artikel-Nr.
Aluminium Rohzustand	GX 5.3	ALU5548-0

ALUMINIUM DRUCKGUSS

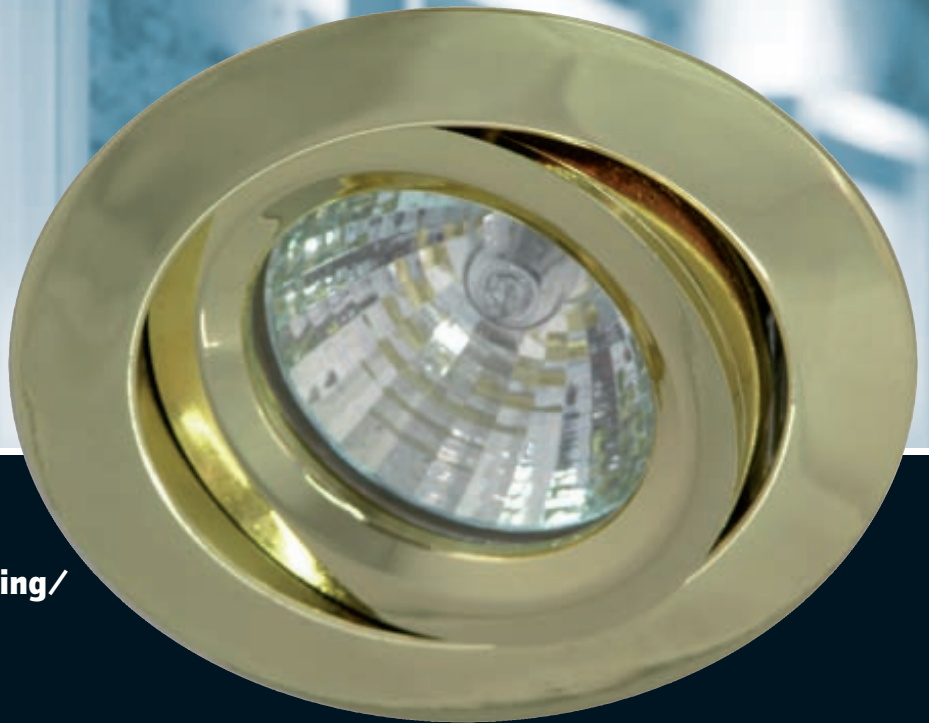

**schwenkbar, ohne Sprengring/
movable, without clipping
Artikel Nr. ALU5548**

- Leuchtmittelwechsel: Schwenkringblende abziehbar (Clipverschluss)
- Material: Aluminium Druckguss
- Anwendung: auch für Einbau in Betondecken und anderen thermisch schwierigen Einbausituationen
- Auch mit HV-Lampe GU10 zu betreiben. Zubehör 54995 verwenden.
- Exklusive Leuchtmittel



Auch mit HV-Lampe GU 10 zu betreiben.
Zubehör Art. 54995 verwenden.

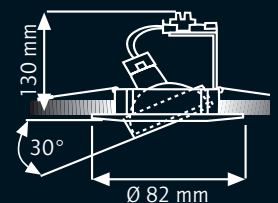

Farbcode

1, 2, 3, 4, 5, 6, 7, 8, 9

Socket

GX 5.3

Artikel-Nr.

ALU5548-Farbcode



EINBAUSTRAHLER

mit 3 x 3 W Power-LED-Modul 88890/ 88891



100% Licht
82%
Energie-
Ersparnis*

NEU



**ohne Sprengung schwenkbar/
without clipping movable**

Artikel Nr. ALU5137

- Aluminium Druckguss Einbaustrahler ohne Sprengung
- 30° schwenkbar
- Leuchtmittelwechsel durch Herausnahme des Bajonettfrontrings
- Leuchtmittel: integriertes Power LED Modul 3x3 W Cree XR-E
- *82% Energieersparnis (weiß) zu einer 50W-Halogenlampe
- Lebensdauer: 50.000 Stunden
- Inklusive LED Vorschaltgerät Konstantstrom 700mA (Achtung Reihenverdrahtung)

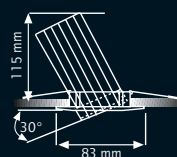

Farbcode

Einbaustrahler

1, 2, 3, 4, 5, 6, 7, 8, 9

Artikel Nr.

LED Farbe Weiß

ALU5137+Farbcode W

Artikel Nr.

LED Farbe Warmweiß

ALU5137+Farbcode WW

schwenkbar/movable

Artikel Nr. ALU5135

- Aluminium Druckguss Einbaustrahler
- 30° schwenkbar
- Leuchtmittelwechsel durch Herausnahme des Sprenglings
- Leuchtmittel: integriertes Power LED Modul 3x3 W Cree XR-E
- *82% Energieersparnis (weiß) zu einer 50W-Halogenlampe
- Lebensdauer: 50.000 Stunden
- Inklusive LED Vorschaltgerät Konstantstrom 700mA (Achtung Reihenverdrahtung)

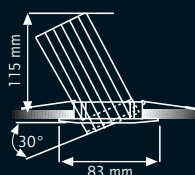

Farbcode

Einbaustrahler

1, 2, 3, 4, 5, 6, 7, 8, 9

Artikel Nr.

LED Farbe Weiß

ALU5135+Farbcode W

Artikel Nr.

LED Farbe Warmweiß

ALU5135+Farbcode WW

**quadratisch ohne Sprengung schwenkbar/
without clipping movable**

Artikel Nr. ALU5147

- Aluminium Druckguss Einbaustrahler ohne Sprengung
- 30° schwenkbar
- rundes Bohrloch
- Leuchtmittelwechsel durch Herausnahme des Bajonettfrontrings
- Leuchtmittel: integriertes Power LED Modul 3x3 W Cree XR-E
- *82% Energieersparnis (weiß) zu einer 50W-Halogenlampe
- Lebensdauer: 50.000 Stunden
- Inklusive LED Vorschaltgerät Konstantstrom 700mA (Achtung Reihenverdrahtung)

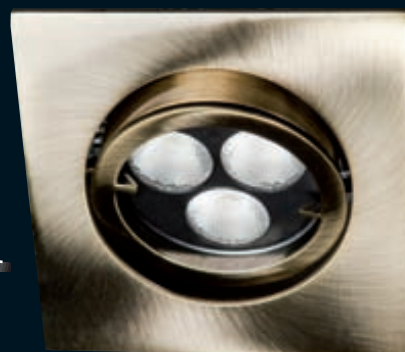
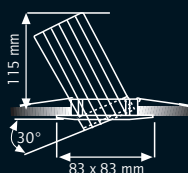

Farbcode

Einbaustrahler

1, 2, 3, 4, 5, 6, 7, 8, 9

Artikel Nr.

LED Farbe Weiß

ALU5147+Farbcode W

Artikel Nr.

LED Farbe Warmweiß

ALU5147+Farbcode WW

EINBAUSTRAHLER

mit 3 x 3 W Power-LED-Modul 88890/ 88891



NEU

100% Licht
82%
Energie-
Ersparnis*



**ohne Sprengring schwenkbar/
without clipping movable**
Artikel Nr. ALU5186

- Aluminium Druckguss Einbaustrahler
- 40° schwenkbar, 355° drehbar
- Leuchtmittelwechsel: Frontblende komplett abziehbar
- Leuchtmittel: integriertes Power LED Modul 3x3 W Cree XR-E
- *82% Energieersparnis (weiß) zu einer 50W-Halogenlampe
- Lebensdauer: 50.000 Stunden
- Inklusive LED Vorschaltgerät Konstantstrom 700mA (Achtung Reihenverdrahtung)

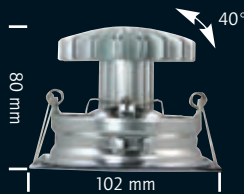

**Farbocode
Einbaustrahler**

**Artikel Nr.
LED Farbe Weiß**

**Artikel Nr.
LED Farbe Warmweiß**

1, 3, 4, 5, 6, 7, 8, 9

ALU5186+Farbcode W

ALU5186+Farbcode WW

**quadratisch ohne Sprengring schwenkbar/
without clipping movable**
Artikel Nr. ALU5187

- Aluminium Druckguss Einbaustrahler
- 40° schwenkbar, 355° drehbar
- Leuchtmittelwechsel: Frontblende komplett abziehbar
- Leuchtmittel: integriertes Power LED Modul 3x3 W Cree XR-E
- *82% Energieersparnis (weiß) zu einer 50W-Halogenlampe
- Lebensdauer: 50.000 Stunden
- Inklusive LED Vorschaltgerät Konstantstrom 700mA (Achtung Reihenverdrahtung)



**Farbocode
Einbaustrahler**

**Artikel Nr.
LED Farbe Weiß**

**Artikel Nr.
LED Farbe Warmweiß**

1, 2, 3, 4, 5, 6, 7, 8, 9

ALU5187+Farbcode W

ALU5187+Farbcode WW

ALUMINIUM DRUCKGUSS



ohne Sprengring schwenkbar/
without clipping movable
Artikel Nr. ALU5537

Auch mit HV-Lampe GU 10 zu betreiben. Zubehör Art. 55003 verwenden.

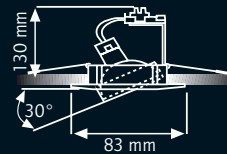

Farbcode	Socket	Artikel-Nr.
1, 2, 3, 4, 5, 6, 7, 8, 9	GX 5.3	ALU5537-Farbcode

NUR NOCH
FÜR KURZE
ZEIT!



LED-Set

ohne Sprengring schwenkbar/
without clipping movable

inkl.

- Strahler ALU5537
- Leuchtmittel
JED- Power-LED 3W - weiß
- Zugentlastung 55003

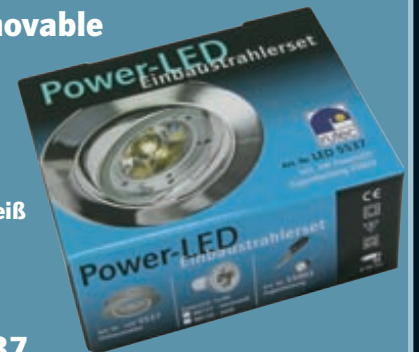

Artikel Nr. LED5537

Farbcode	Leuchtmittel	LED-Farbe	Artikel-Nr.
1, 2, 3, 4, 5, 6, 7, 8, 9	JED-PowerLED 3W	Weiß	LED5537-Fc-W
1, 2, 3, 4, 5, 6, 7, 8, 9	JED-PowerLED 3W	Warmweiß	LED5537-Fc-WW

ALUMINIUM DRUCKGUSS



schwenkbar/movable
Artikel Nr. ALU5535

Auch mit HV-Lampe GU 10 zu betreiben.
Zubehör Art. 55003 verwenden.

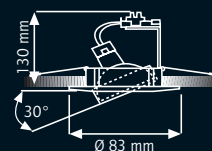

Farbcode	Socket	Artikel-Nr.
1, 2, 3, 4, 5, 6, 7, 8, 9	GX 5.3	ALU5535-Farbcode

als 3er Set
Artikel Nr. 5345

als 5er Set
Artikel Nr. 5545

- inklusive
 - 3 bzw 5 Strahler ALU 5535
 - 3 bzw 5 HV-Halogenlampen 50 W GU10
 - 3 bzw 5 Zugentlastungen durchgeschaltet
 - 3 bzw 5 Meterstücke Kabel



Set	Farbcode	Socket	Artikel-Nr.
3er Set	1, 2, 3, 4, 5, 6, 7, 8, 9	GU 10	5345-Farbcode
5er Set	1, 2, 3, 4, 5, 6, 7, 8, 9	GU 10	5545-Farbcode



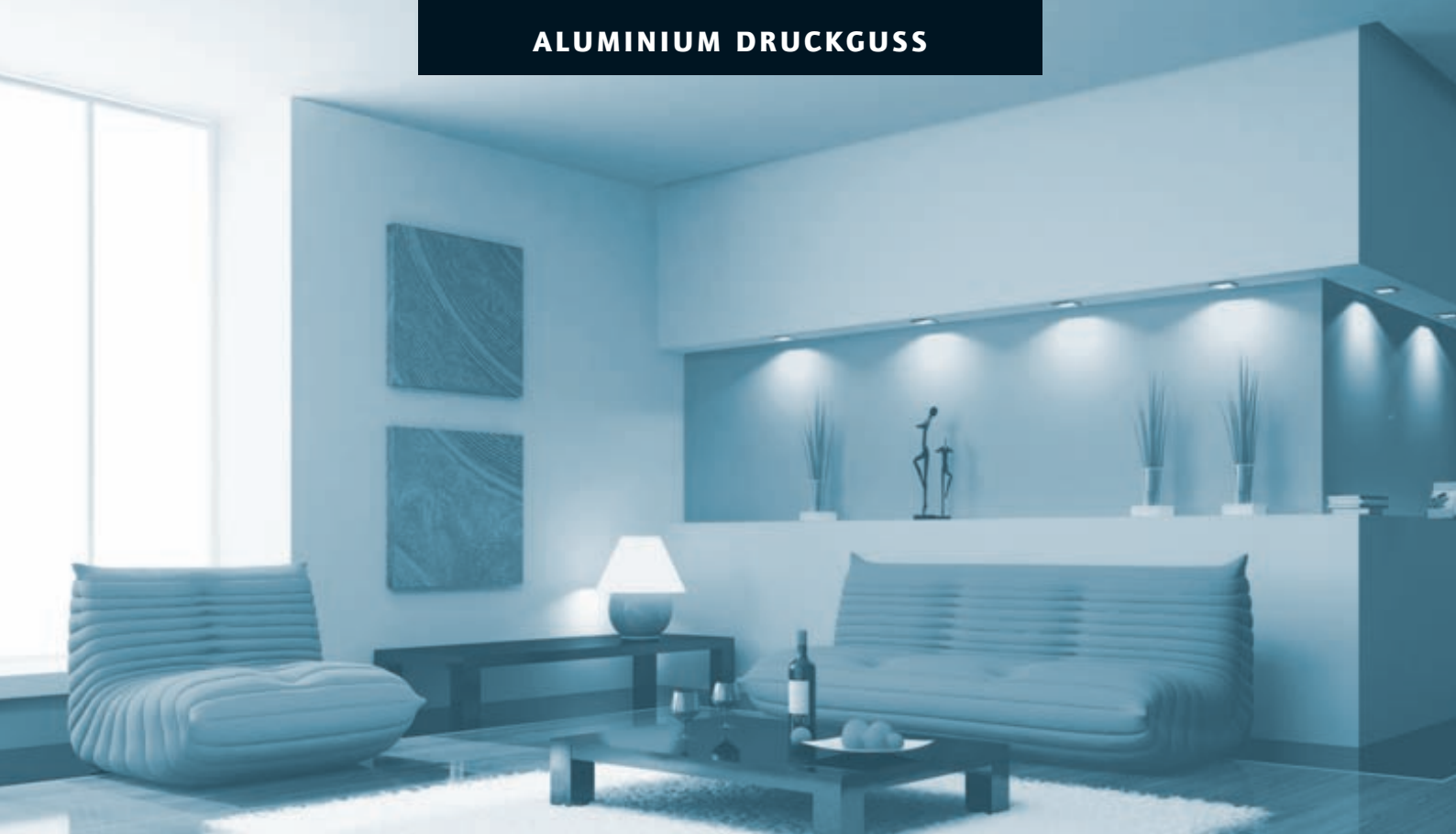

**quadratisch
schwenkbar/square movable
Artikel Nr. ALU5539**

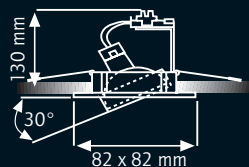

Auch mit HV-Lampe GU 10 zu betreiben.
Zubehör Art. 55003 verwenden.



Farbcode	Socket	Artikel-Nr.
1, 2, 3, 4, 5, 6, 7, 8, 9	GX 5.3	ALU5539-Farbcode

**quadratisch
ohne Sprenging schwenkbar/
without clipping movable
Artikel Nr. ALU5547**

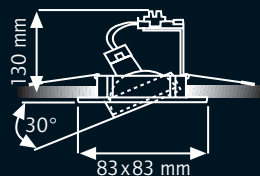

Auch mit HV-Lampe GU 10 zu betreiben.
Zubehör Art. 55003 verwenden.



Farbcode	Socket	Artikel-Nr.
1, 3, 4, 5, 6, 7, 8, 9	GX 5.3	ALU5547-Farbcode

ALUMINIUM DRUCKGUSS



**ohne Sprengring schwenkbar,
360° drehbar/
movable, 180° rotating
Artikel Nr. R5536**

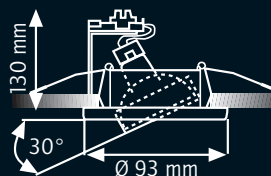

Auch mit HV-Lampe GU 10 zu betreiben.
Zubehör Art. 55003 verwenden.



MR 16
max. 50 W

**Innerer Schwenkbereich zum
Leuchtmittelwechsel abziehbar!**

Farbcode	Socket	Artikel-Nr.
1, 2, 3, 4, 5, 6, 7, 8, 9	GX 5.3	R5536-Farbcode

**schwenkbar/
movable BICOLOR
Artikel Nr. ALU5538**

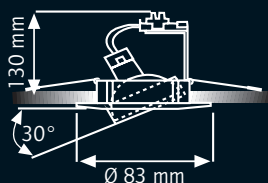

MR 16
max. 50 W



Farbcode	Socket	Artikel-Nr.
3, 4, 5	GX 5.3	ALU 5538-Farbcode

3 = Messing/Messing gebürstet
4 = Chrom/Eisen gebürstet,
5 = Messing/Eisen gebürstet

Auch mit HV-Lampe GU 10 zu betreiben.
Zubehör Art. 55003 verwenden.



ALUMINIUM DRUCKGUSS

starr/fixed Artikel Nr. ALU5584

Auch mit HV-Lampe GU 10 zu betreiben. Zubehör Art. 55003 verwenden.

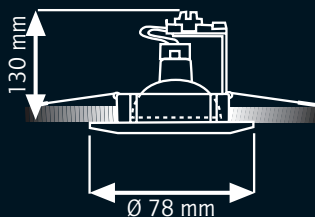
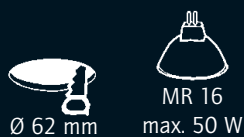

Farbcode	Socket	Artikel-Nr.
1, 2, 3, 4, 5, 6, 7, 8, 9	GX 5.3	ALU5584-Farbcode

starr klein/fixed for MR-11 Artikel Nr. ALU5583

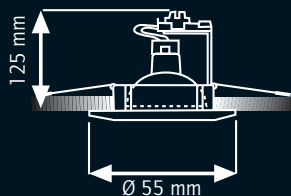

Artikel-Nr.
88886W
88887WW
1 x 3 Watt LED-Modul
für Einbaustrahler MR11
+ Konverter z. B. 88441

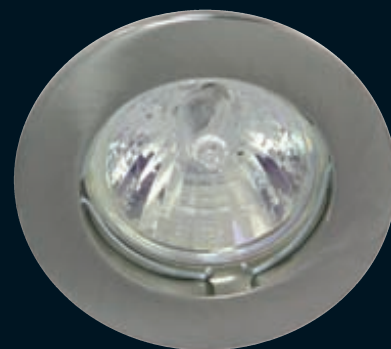

Farbcode	Socket	Artikel-Nr.
1, 2, 3, 4, 5, 6, 7, 8, 9	GZ 4	ALU5583-Farbcode

ALUMINIUM DRUCKGUSS

**ohne Sprengring schwenkbar, 40°, 355° drehbar/
movable 40°, 180° rotating**
Artikel Nr. ALU5586

- Frontblende zum Leuchtmittelwechsel komplett abziehbar.

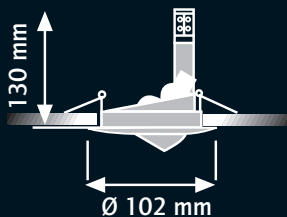

Farbcode	Socket	Artikel-Nr.
1, 2, 3, 4, 5, 6, 7, 8, 9	GX 5.3	ALU5586-Farbcode

**ohne Sprengring schwenkbar, 40°, 355° drehbar/
movable 40°, 180° rotating**
Artikel Nr. ALU5586BL

- Frontblende zum Leuchtmittelwechsel komplett abziehbar.
- mit Blattfedern

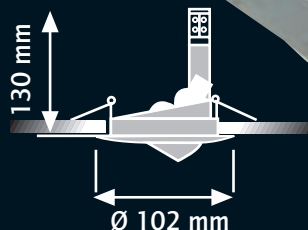

Farbcode	Socket	Artikel-Nr.
1, 3, 4, 5, 9	GX 5.3	ALU5586-Farbcode-BL

ALUMINIUM DRUCKGUSS

T180 Lampenfassung
für 13 W
Energiesparlampe!

starr/fixed
Artikel Nr. R5517

NEU



- Aluminium-Druckguss Einbaustrahler mit Aluminium Reflektor
- für GX53-1 Energiesparlampen bis 13W (T180 Fassung)
- Leuchtmittelwechsel durch Herausziehen des Reflektors
- Eingangsspannung 230 V
- 5-fach Klemme zum Durchverdrahten.

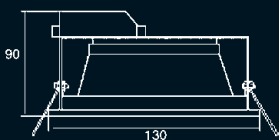

Ø 122 mm



GX 53
max. 13 W



Farbcode

1, 3, 4, 5, 9

Socket

GX53-1 (T180)

Artikel-Nr.

R5517-Farbcode

ZINK-ALU-DRUCKGUSS

quadratisch schwenkbar/square movable Artikel Nr. ALU5587

- Zink-Aluminium Druckguss Einbaustrahler ohne Sprengring
- 40° schwenkbar, 355° drehbar
- rundes Bohrloch
- Leuchtmittelwechsel durch Herausziehen der Frontblende

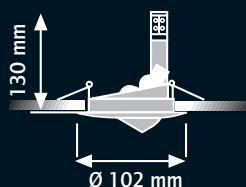
NEU

Farbcode	Socket	Artikel-Nr.
1,2,3,4,5,6,7,8,9	GX 5.3	ALU5587-Farbcode

ohne Sprengring starr mit abgehängter Dekorscheibe/ fixed with dropped decor glass Artikel Nr. R5585

- Frontblende mit Bajonettverschluss zum Leuchtmittelwechsel abnehmbar.
- Auch mit HV-Lampe GU10 zu betreiben. Zubehör Art. 55007 verwenden.

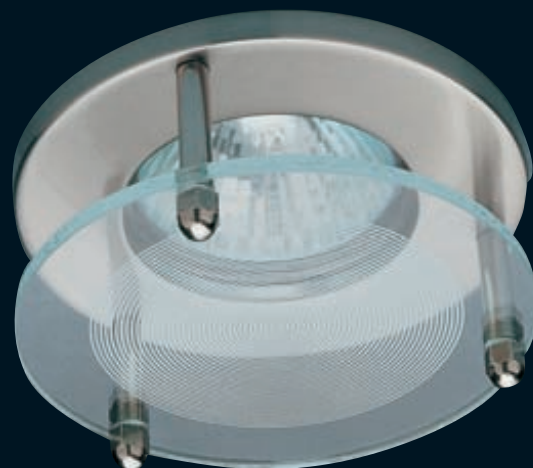
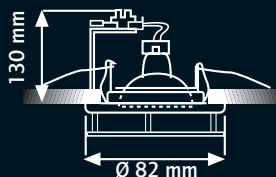

Farbcode	Socket	Artikel-Nr.
1, 3, 4, 5, 9	GX 5.3	R5585-Farbcode

ohne Sprengring 85° schwenkbar, 355° drehbar/ movable 85°, 355° rotating Artikel Nr. R5550

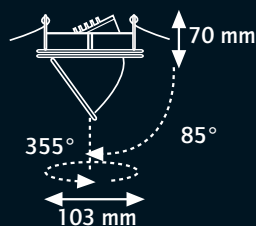

Farbcode	Socket	Artikel-Nr.
1, 3, 4, 5, 6, 8, 9	GX 5.3	R5550-Farbcode

ZINK-ALU-DRUCKGUSS

schwenkbar klein/movable for MR-11
Artikel Nr. R5534

NEU



Artikel-Nr
 88886W
 88887WW

1 x 3 Watt LED-Modul
 für Einbaustrahler MR11
 + Konverter z. B. 88441



Farbcode	Socket	Artikel-Nr.
1, 2, 3, 4, 5, 6, 7, 8, 9	GZ4	R5534-Farbcode

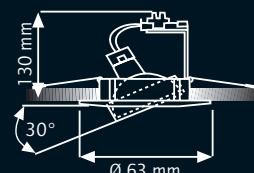

Lichtpunkt/light point
Artikel Nr. R5599

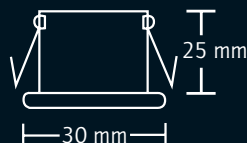

Farbcode	Socket	Artikel-Nr.
1, 2, 3, 4, 5, 6, 9	G4	R5599-Farbcode

Lichtpunkt tief/light point recessed
Artikel Nr. R5598

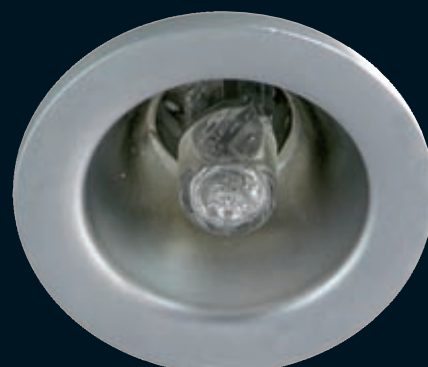

Farbcode	Socket	Artikel-Nr.
1, 3, 4, 5, 9	G4	R5598-Farbcode

STAHL

schwenkbar, 180° drehbar/movable, 180° rotating
Artikel Nr. R5506



Ø 80 mm



MR 16
 max. 50 W

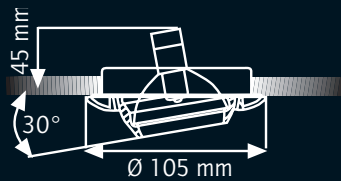

Farbcode	Socket	Artikel-Nr.
1, 2, 3, 4, 5, 6, 9	GX 5.3	R5506-Farbcode

schwenkbar, 180° drehbar/movable, 180° rotating
Artikel Nr. R5507



Ø 60 mm



MR 11
 max. 35 W

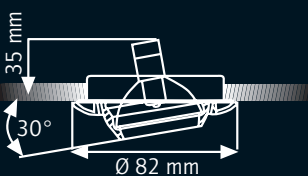

Farbcode	Socket	Artikel-Nr.
1, 2, 3, 4, 5, 6, 9	GZ4	R5507-Farbcode

STAHL

Anwendung: auch für Einbau in Betondecken und anderen thermisch schwierigen Einbausituationen

starr/fixed Artikel Nr. R5503

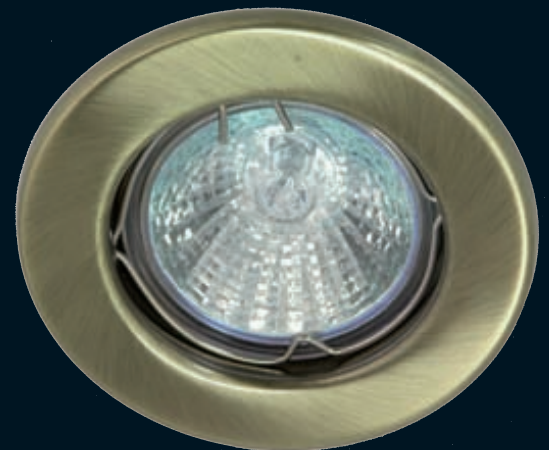
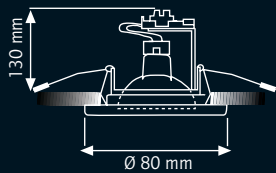

Auch mit HV-Lampe GU10 zu betreiben. Zubehör 54995 verwenden.

Farbcode	Socket	Artikel-Nr.
1, 2, 3, 4, 5, 6, 8, 9	GX5.3	R5503-Farbcode

schwenkbar/movable Artikel Nr. R5505

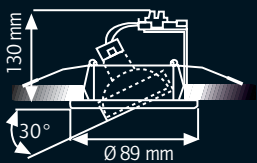

Auch mit HV-Lampe GU 10 zu betreiben. Zubehör Art. 55003 verwenden.

Farbcode	Socket	Artikel-Nr.
1, 2, 3, 4, 5, 6, 8, 9	GX5.3	R5505-Farbcode

STAHL

schwenkbar, ohne Sprengring/movable, without clipping
Artikel Nr. R5511

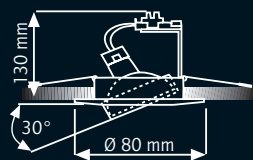

Einfache Wechseltechnik – ohne Sprengring.



MR 16
max. 50 W



Auch mit HV-Lampe GU 10 zu betreiben. Zubehör Art. 55007 verwenden.

Farbcode	Socket	Artikel-Nr.
1, 2, 3, 4, 5, 6, 8, 9	GX5.3	R5511-Farbcode

OPTIK UND ABMESSUNGEN IDENTISCH MIT ALU 5535

schwenkbar/movable
Artikel R5515

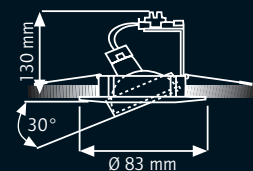

MR 16
max. 50 W



Auch mit HV-Lampe GU 10 zu betreiben. Zubehör Art. 54995 verwenden.

Farbcode	Socket	Artikel-Nr.
1, 2, 3, 4, 5, 6, 8, 9	GX5.3	R5515-Farbcode

V2A-EDELSTAHL

Anwendung: Auch für den Einbau in Betondecken und anderen thermisch schwierigen Einbausituationen sowie den Einsatz in Feuchträumen geeignet.

starr/fixed

Artikel Nr. R5508-0



Ø 60 mm



MR 16
max. 50 W

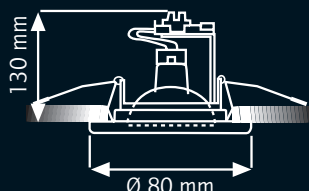

Auch mit HV-Lampe GU10 zu betreiben.
Zubehör 54995 verwenden.

Farbcode	Socket	Artikel-Nr.
Edelstahl	GX 5.3	R5508-0

schwenkbar/movable

Artikel Nr. R5509-0



Ø 68 mm



MR 16
max. 50 W

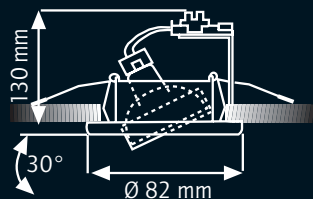

Auch mit HV-Lampe GU 10 zu betreiben.
Zubehör Art. 55003 verwenden.

Farbcode	Socket	Artikel-Nr.
Edelstahl	GX 5.3	R5509-0

schwenkbar, ohne Sprengring

movable, without clipping

Artikel Nr. R5511-0



Ø 68 mm



MR 16
max. 50 W

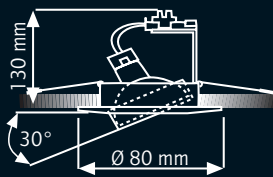

Auch mit HV-Lampe GU 10 zu betreiben.
Zubehör Art. 55007 verwenden.

Farbcode	Socket	Artikel-Nr.
Edelstahl	GX 5.3	R5511-0



**schwenkbar, ohne Sprengring/
movable, without clipping**
Artikel Nr. R5560

Einfache Wechseltechnik mit Bajonettverschluss
Schwenkbar, blendfrei durch tief liegendes Leuchtmittel

Auch mit HV-Lampe GU10 zu betreiben.
Zubehör 54995 verwenden.



Farbcode	Socket	Artikel-Nr.
Edelstahl	GX 5.3	R5560-0
weiß	GX 5.3	R5560-1

**schwenkbar, ohne Sprengring/
movable, without clipping**
Artikel Nr. R5561

Einfache Wechseltechnik mit Bajonettverschluss
Schwenkbar, blendfrei durch tief liegendes Leuchtmittel

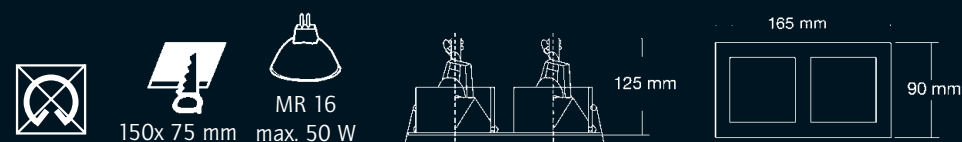

Auch mit HV-Lampe GU10 zu betreiben.
Zubehör 54995 verwenden.

Farbcode	Socket	Artikel-Nr.
Edelstahl	GX 5.3	R5561-0
weiß	GX 5.3	R5561-1

V4A-EDELSTAHL

Anwendung: Auch für den Einbau in Betondecken und anderen thermisch schwierigen Einbausituationen sowie den Einsatz in Feuchträumen und Seeluftgebieten geeignet.

schwenkbar, ohne Sprengring/movable, without clipping
Artikel Nr. R5511-V4A



EXTREM KORROSIONSBESTÄNDIG DURCH V4A-EDELSTAHL

Auch mit HV-Lampe GU 10 zu betreiben.
 Zubehör Art. 55007 verwenden.

**LED-Artikel werden mit LED-Leuchtmittel,
 Fassung und Zugentlastung als Set geliefert.**

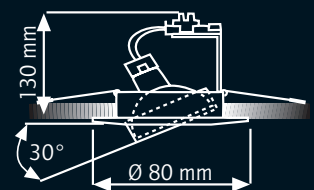

Farbcode	Leuchtmittel	LED-Farbe	Artikel-Nr.
Edelstahl	MR 16	-	R5511-V4A
Edelstahl	JED Power-LED 3W	Weiß	LED5511-V4A-W
Edelstahl	JED Power-LED 3W	Warmweiß	LED5511-V4A-WW



V4A-EDELSTAHL

EXTREM KORROSIONSBESTÄNDIG DURCH V4A-EDELSTAHL

**schwenkbar, ohne Sprengring/
movable, without clipping**
Artikel Nr. R5558-V4A



Leuchtmittelwechsel:
Schwenkringblende
abziehbar
(Clipverschluss)



Auch mit HV-Lampe GU 10 zu betreiben.
Zubehör Art. 54995 verwenden.



Ø 68 mm



MR 16
max. 50 W

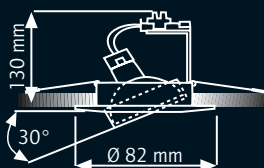

Farbcode	Leuchtmittel	LED-Farbe	Artikel-Nr.
Edelstahl	MR 16	-	R5558-V4A

**schwenkbar, ohne Sprengring/
movable, without clipping**
Artikel Nr. R5557-V4A

Auch mit HV-Lampe GU 10 zu betreiben.
Zubehör Art. 54995 verwenden.



Ø 68 mm



MR 16
max. 50 W

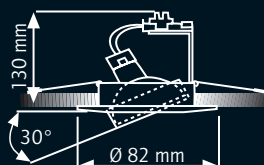

Farbcode	Leuchtmittel	LED-Farbe	Artikel-Nr.
Edelstahl	MR 16	-	R5557-V4A



HOHE SCHUTZART

starr/fixed

Artikel Nr. R5590

IP 43

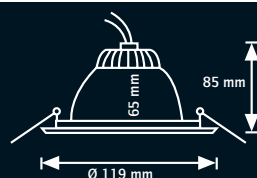

Innere Blende mit Bajonettverschluss zum Leuchtmittelwechsel abnehmbar. Schutzart IP 43 bei Einbau in geschlossenen Decken.



Ø 102 mm



max. 50 W

Farbcode	Socket	Artikel-Nr.
1, 4, 5, 9	GY 6.35	R5590-Farbcode

starr/fixed

Artikel Nr. R5589

IP 43

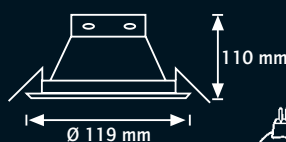

Innere Blende mit Bajonettverschluss zum Leuchtmittelwechsel abnehmbar. Schutzart IP 43 bei Einbau in geschlossenen Decken.



Ø 102 mm



MR 16
max. 50 W

Farbcode	Socket	Artikel-Nr.
1, 3, 4, 5, 9	GX 5.3	R5589-Farbcode

starr/fixed

Artikel Nr. R5588

IP 44

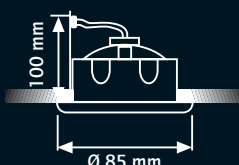

Material: Sichtblende – Alu Druckguss, Gehäuse – Stahlblech (Schwarz), Blattfedern, auch mit HV-Lampe GU10 zu betreiben, Zubehör Art. 55003 verwenden. Frontblende zum Leuchtmittelwechsel komplett abziehbar inkl. Sicherheitsglas matt, blendfrei. Schutzart IP 44 bei Einbau in geschlossenen Decken.



Ø 70 mm



MR 16
max. 50 W

Farbcode	Socket	Artikel-Nr.
1, 3, 4, 5, 9	GX 5.3	R5588-Farbcode



starr/fixed

Artikel Nr. 5594

IP 44

Material: Sichtblende – Zink-Alu Druckguss, Gehäuse – Stahlblech (Schwarz), Blattfedern, auch mit HV-Lampe GU10 zu betreiben, Zubehör Art. 55003 verwenden. Frontblende zum Leuchtmittelwechsel komplett abziehbar inkl. Sicherheitsglas, blendfrei. Schutzart IP 44 bei Einbau in geschlossenen Decken.

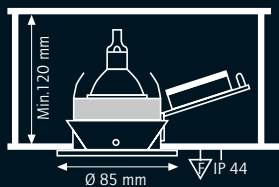

Farbcode	Socket	Artikel-Nr.
1, 4, 5, 9	GX 5.3	5594-Farbcode

starr quadratisch/

fixed square

Artikel Nr. 5591

IP 44

Material: Sichtblende – Zink-Alu Druckguss, Gehäuse – Stahlblech (Schwarz), Rundes Bohrloch 76 mm, Blattfedern, auch mit HV-Lampe GU10 zu betreiben, Zubehör Art. 55003. Frontblende zum Leuchtmittelwechsel komplett abziehbar inkl. Sicherheitsglas, blendfrei, Schutzart IP 44 bei Einbau in geschlossenen Decken.

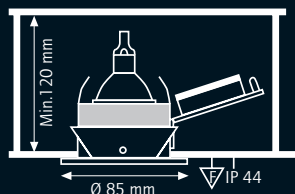

Farbcode	Socket	Artikel-Nr.
1, 4, 5, 9	GX 5.3	5591-Farbcode

HOHE SCHUTZART

**für den Außenbereich,
schwenkbar/
for outdoor use, movable
Edelstahlausführung aus
korrosionsbeständigem Edelstahl
In Seeluftgebieten einsetzbar**

IP 65

Gehäuse und Abdeckung aus Aluminium Druckguss, beschichtet mit korrosionsbeständiger Polyester-Pulverbeschichtung. Gehärtetes Sicherheitsglas, Stärke 12mm. Matted Aluminium Reflektor. Kabelverschraubung PG9. Kunststoff Schraubbefestigung mit Edelstahl Schrauben. Schutzart IP65. Leuchtmittel 15° schwenkbar.

Ausführung Edelstahl

Beschreibung wie oben, jedoch Blende aus korrosionsbeständigem Edelstahl Nr. 1,4401, X 5 CrNiMo 17-12-2, ASTM Nr. 316 (V4A) zur Anwendung in Seeluftgebieten.



MR 16
max. 50 W

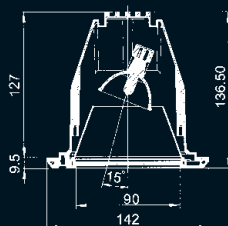

Leuchtmittel	Socket	Farbe	Artikel-Nr.
Halogen 230 V 50 W	GZ 10	Edelstahl (V4A)	59650
Halogen 230 V 50 W	GZ 10	Chrom matt	59659
Halogen 230 V 50 W	GZ 10	Weiß	59651

HOHE SCHUTZART

starr/fixed

Artikel Nr. 55939/55979

IP 65

Gehäuse und Abdeckung aus Aluminium Druckguss. Leuchtmittel in starrer Position. Leuchtmittelwechsel durch Abschrauben der Frontblende. Gehärtetes, mattes oder klares Glas. Schutzart IP 65 bei Einbau in geschlossenen Decken.

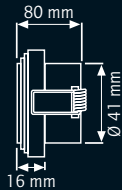

MR 11
max. 35 W

NEU

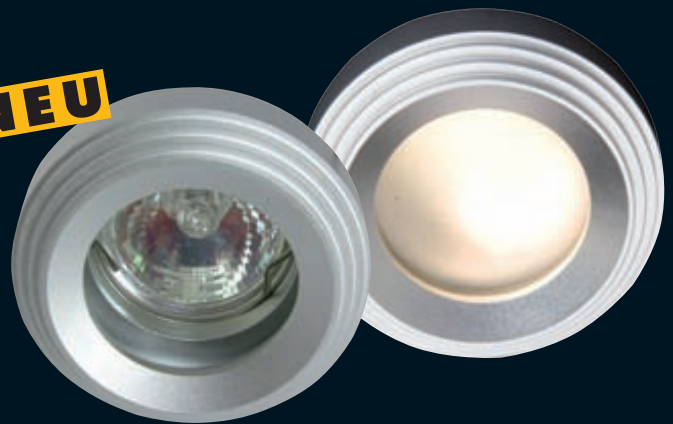

Typ	Socket	Artikel-Nr.
Aluminium mit matter Scheibe	GZ 4	55939
Aluminium mit klarer Scheibe	GZ 4	55979

starr/fixed

Artikel Nr. 55929/55969

IP 65

Gehäuse und Abdeckung aus Aluminium Druckguss. Leuchtmittel in starrer Position. Leuchtmittelwechsel durch Abschrauben der Frontblende. Gehärtetes, mattes oder klares Glas. Schutzart IP 65 bei Einbau in geschlossenen Decken.

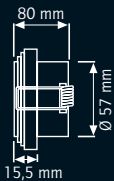

MR 16
max. 50 W

NEU



Typ	Socket	Artikel-Nr.
Aluminium mit matter Scheibe	GX 5,3	55929
Aluminium mit klarer Scheibe	GX 5,3	55969



IP 65

Brandschutzstrahler

- Das integrierte feuerhemmende Material versiegelt in Falle eines Brandes den Leuchtenkörper.
- Eingetragenes UK Patent.
- Getestet gemäß BS476 Part 21 (Feuerwiderstandsklasse). Geeignet für 30, 60 und 90 Minuten feuerverzögernde Decken.
- Getestet gemäß BS EN ISO 140-3:1995 & BE EN ISO 140-6: 1998 (Akustik), Bestätigt, dass die Geräuschdämmung bei internen oder trennenden Fußböden durch Einbau dieser Leuchten nicht beeinträchtigt wird.
- Entwickelt für die kontinuierliche Nutzung von Aluminiumreflektorlampen.

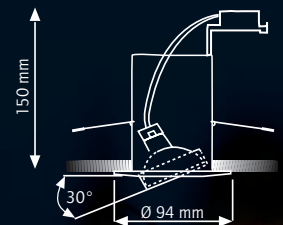

Ø 80 mm



MR 16
max. 35 W

Farbcode	Socket	Artikel-Nr.
1, 4, 5	GX 5.3 - max 35 W	R55575-Farbcode
1, 4, 5	GU10 - max 35 W	R55576-Farbcode

LARA -Power Modular

LED Möbelaufbaustrahler

- 1 x Power LED CREE XR-E 3,5 Watt, als Modul austauschbar
- Lichtfarbe: 2700K (+/- 200K)
- Gehäuse Aluminiumguss, Abdeckung Kunststoff
- Farben: Weiß, Schwarz und Aluminium
- Eingangsspannung: 24V DC
- Gewicht: 94 Gramm
- Maße (L x B x H): 75 x 75 x 12 mm



Typ	Gehäuse- farbe	Anzahl LED	Lichtstrom Lumen	Lichtstärke	Austrahl- Lux (45 cm)	Leistung winkel	Artikel-Nr. Watt
LARA Power Modular Warmweiß	Weiß	1	51	225	90°	3,5	LED55021WW
LARA Power Modular Warmweiß	Schwarz	1	51	225	90°	3,5	LED55022WW
LARA Power Modular Warmweiß	Chrom matt	1	51	225	90°	3,5	LED55029WW



LED MÖBEL-EINBAU- STRAHLER LARA

Lara rund Artikel Nr. LED5501

NEU

- Stahl Möbeleinbaustrahler
- 21 SMD LEDs, Gesamtleistung 2W
- Eingangsspannung 12 V DC
- Abstrahlwinkel 120°



Farbe Einbaustrahler	Artikel Nr. LED Farbe Warmweiß
Weiß	LED55011WW
Gold	LED55013WW
Chrom	LED55014WW
Chrom matt	LED55019WW



60 mm

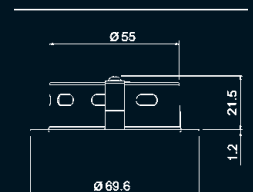

Lara Artikel Nr. LED53501

NEU

- Aluminium-Struckguss LED Möbeleinbaustrahler
- ultraflache Einbautiefe - 11,5mm
- 9 SMD LEDs, Gesamtleistung 2,5 W
- Eingangsspannung 12 V DC
- Abstrahlwinkel 120°

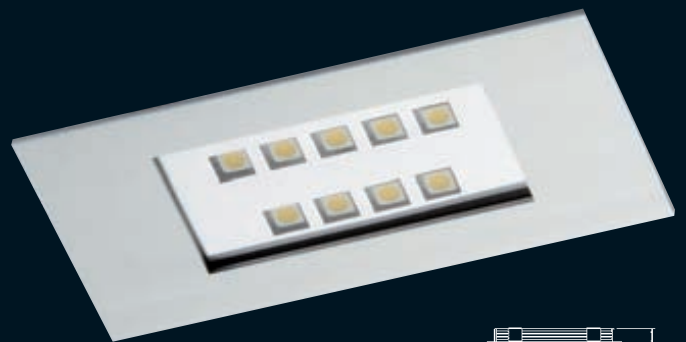

Farbe Einbaustrahler	Artikel Nr. LED Farbe Warmweiß
Chrom matt	LED53501WW



92 x 48 mm

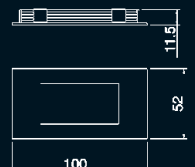

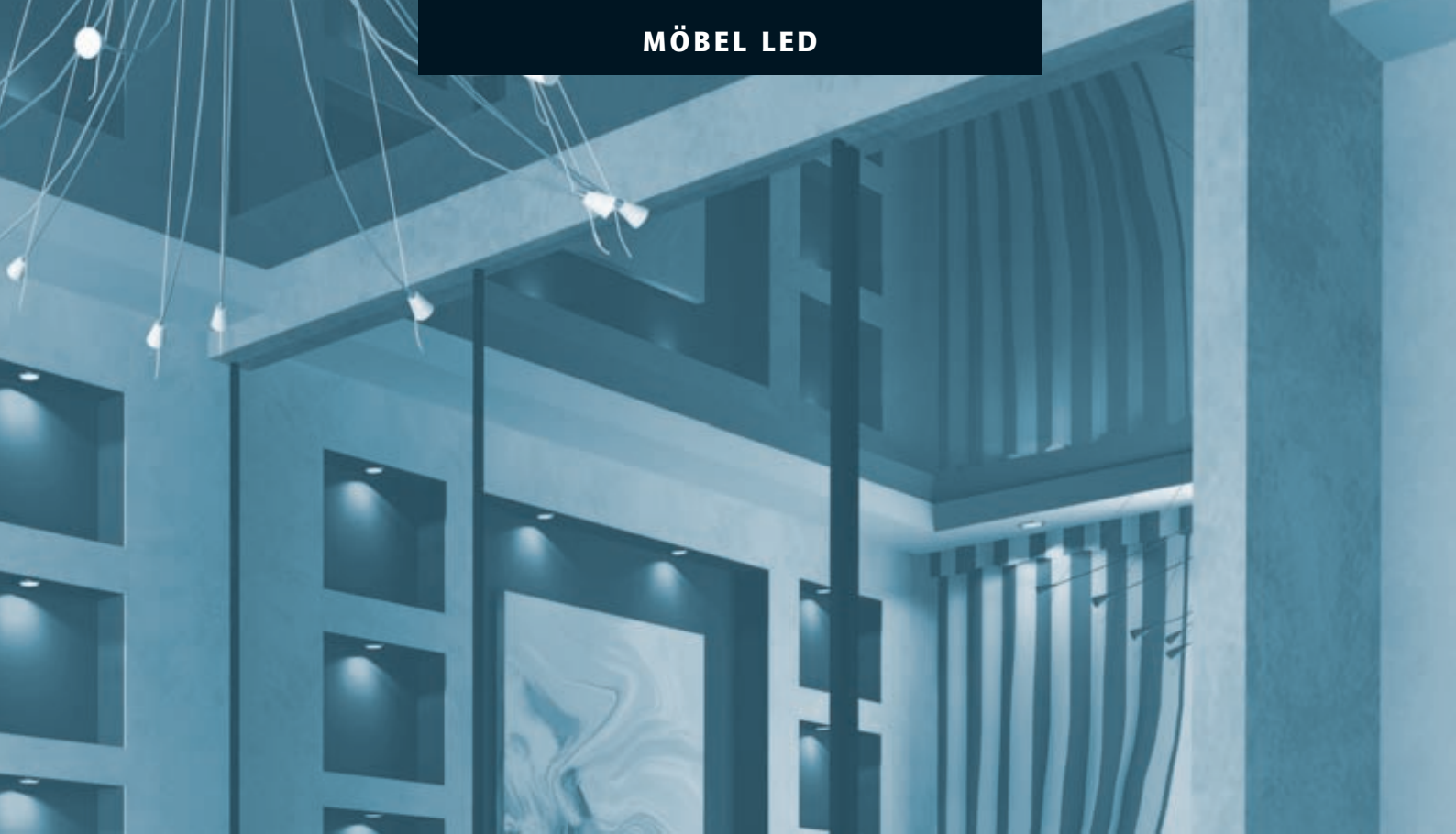

Lara 2
Artikel Nr. LED53502

NEU

- Aluminium-Sruckguss LED Möbeleinbaustrahler
- ultraflache Einbautiefe - 11,5mm
- 18 SMD LEDs, Gesamtleistung 5 W
- Eingangsspannung 12 V DC
- Abstrahlwinkel 120°



Farbe Einbaustrahler	Artikel Nr. LED Farbe Warmweiß
Chrom matt	LED53502WW

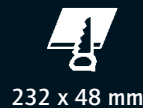

232 x 48 mm

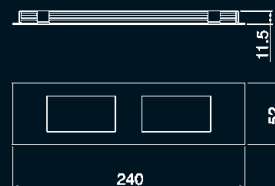

Lara 3
Artikel Nr. LED53503

NEU

- Aluminium-Sruckguss LED Möbeleinbaustrahler
- ultraflache Einbautiefe - 11,5mm
- 27 SMD LEDs, Gesamtleistung 7,5 W
- Eingangsspannung 12 V DC
- Abstrahlwinkel 120°

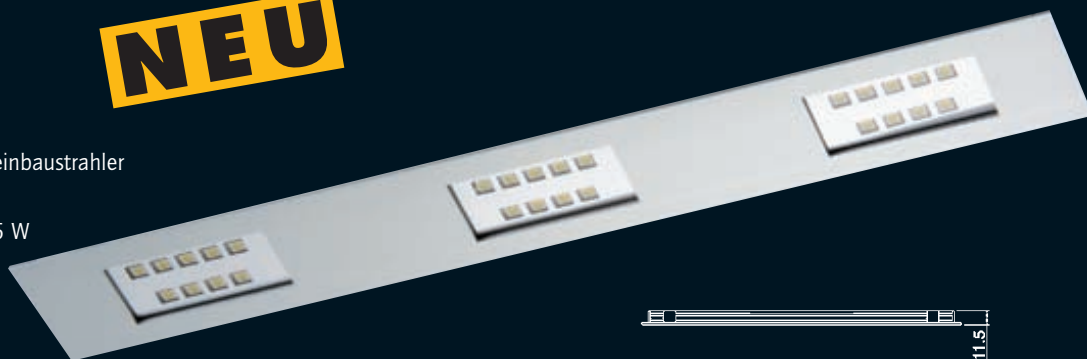

Farbe Einbaustrahler	Artikel Nr. LED Farbe Warmweiß
Chrom matt	LED53503WW

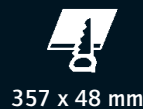

357 x 48 mm



MÖBEL

Möbel-Einbau/furniture-recessed Artikel Nr. R5501

- Material: Stahl - Reflektor Aluminium
- Lieferung erfolgt jeweils mit 1 klaren und 1 matten Schutzglas.
- VDE-gesprüft

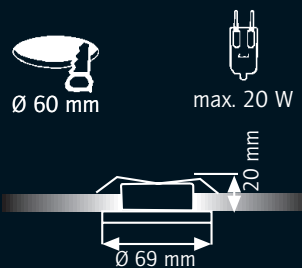

Farbcode	Socket	Artikel-Nr.
1, 2, 3, 4, 5, 9	G4	R5501-Farbcode

Möbel-Aufbau/furniture surface Artikel Nr. R5502

- Material: Stahl - Reflektor Aluminium
- Lieferung erfolgt jeweils mit 1 klaren und 1 matten Schutzglas.
- VDE-gesprüft

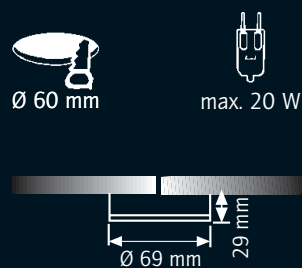

Farbcode	Socket	Artikel-Nr.
1, 2, 3, 4, 5, 9	G4	R5502-Farbcode

schwenkbar/removable Artikel Nr. R5504

- Material: Stahl - Reflektor Aluminium
- VDE-gesprüft

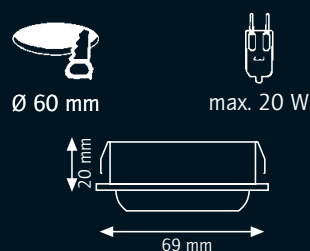

Farbcode	Socket	Artikel-Nr.
1, 2, 3, 4, 5	G4	R5504-Farbcode

Möbel-Einbau Energiespar/furniture-recessed power saving Artikel Nr. 5512

- Material: Kunststoff
- Eingangsspannung 230 V
- exkl. Energiesparlampe



Farbcode	Socket	Leuchtmittel	Artikel-Nr.
1, 3, 4, 9	GX53-1	GX53 max. 11W	5512-Farbcode

Möbel-Aufbau Energiespar/furniture-surface mount power saving Artikel Nr. 5513

- Material: Kunststoff
- Eingangsspannung 230 V
- exkl. Energiesparlampe

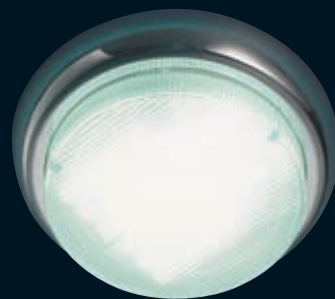
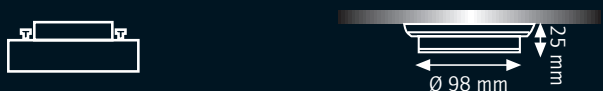

Farbcode	Socket	Leuchtmittel	Artikel-Nr.
1, 3, 4, 9	GX53-1	GX53 max. 11W	5513-Farbcode

Möbel-Einbau Energiespar/furniture-surface mount power saving Artikel Nr. 55140

- Material: Aluminium
- Eingangsspannung 230 V
- exkl. Energiesparlampe

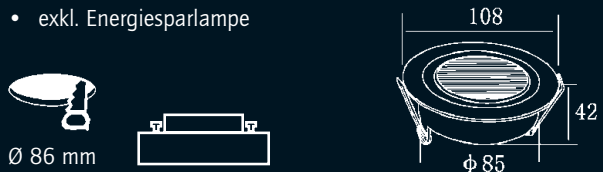

T180 Lampenfassung für 13 W Energiesparlampe!

NEU



Farbcode	Socket	Leuchtmittel	Artikel-Nr.
Aluminium	GX53-1 (T180)	GX53 max. 13W	55140

Möbel-Aufbau Energiespar/furniture-recessed power saving Artikel Nr. 55160

- Material: Aluminium
- Eingangsspannung 230 V
- exkl. Energiesparlampe

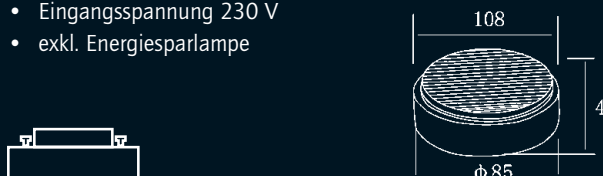

T180 Lampenfassung für 13 W Energiesparlampe!

NEU



Farbcode	Socket	Leuchtmittel	Artikel-Nr.
Aluminium	GX53-1 (T180)	GX53 max. 13W	55160

ZUBEHÖR

Universalfassung G4-GY6.35 für NV-Halogenlampen

Fassungsstein Ø 17 mm

Leitungsquerschnitt in mm	Kabel	Artikel-Nr.
0,75	FEP-Kabel, 160 mm mit Aderendhülsen	55004



Fassung GU bzw. GZ-10 für HV-Halogenlampen

Fassungsstein Ø 28 mm

Leitungsquerschnitt in mm	Kabel	Socket	Artikel-Nr.
0,75	150 mm FEP-Kabel	GZ-10	55006
0,75	150 mm FEP-Kabel	GU-10	55010

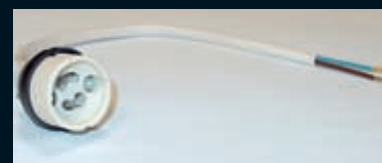

Zugentlastung für NV-Halogenlampen

mit Klemmbügel und 2-poliger Lüsterklemme im Kunststoffgehäuse

Für Einbaustrahler	Artikel-Nr.
5505, 5537, 5538, 5539, 5535, 5547, 5584, 5534, 5536 u. 5586	55002
5511, 5583, 5585	55000
5503, 5508, 5515, ALU5548	55400



Zugentlastung für GU bzw. G-10-Halogenlampen

mit Klemmbügel, 160 mm FEP-Kabel und 2-poliger Lüsterklemme, im Kunststoffgehäuse

Für Einbaustrahler	Socket	Kabellänge	Artikel-Nr.
5537, 5538, 5535, 5547, 5584, 5536, 5505, 5509, 5539	GU 10 GZ 10	160 mm	55003 55008
5511, 5585	GU 10	160 mm	55007
5503, 55080, R5515, 57555-57559, 57655 - 57657, 57650, 5548	GU 10	200 mm	54995
5503, 55080, R5515, 57555-57559, 57655 - 57657, 57650, 5548	GU 10	300 mm	54996



Deko-Lochblende für den Innenbereich

mit Federschuh*

Für Einbaustrahler	Farbcodes	Artikel-Nr.
5535, 5537, 5585, 5509, 5505, 5584	1, 3, 4, 5, 6, 9	5549 + Farbcode



* Die Lieferung erfolgt mit 2 Federschuh zur Verlängerung der vorhandenen Federn.
Außenmaß 186 mm/Innenmaß 69 mm

Niedervolt-6fach-Verteiler Artikel-Nr. 88007

mit 240 mm Kabel und Aderendhülsen

Leistungsaufnahme gesamt max.	210 VA
Leistungsaufnahme einzelne Zelle max.	105 VA
Umgebungstemp. max.	50 °C



Einbautöpfe

Einbautiefe	Durchmesser	Für Einbaustrahler	Artikel-Nr.
69 mm	53 mm	5534	55420
86 mm	68 mm	5505, 5509, 5515, 5535, 5537, 5547	55430



Einbautopf für 5511

Einbautiefe	Durchmesser	Für Einbaustrahler	Artikel-Nr.
100 mm	78 mm	R5511	55432



Einbautopf für Melimar

Einbautiefe	Durchmesser	Für Einbaustrahler	Artikel-Nr.
100 mm	78 mm	für Melimar 57555 - 57560	55431

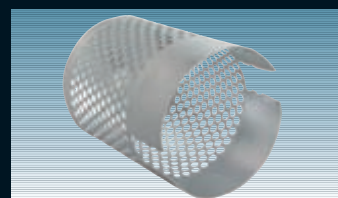

Ersatzteile

Beschreibung	Maße	Für Einbaustrahler	Artikel-Nr.
1 Haltefeder	50	Alle	55301
2 Sprengring	MR-16	5503, 5505, 5506	55302
3 Sprengring	MR-16	5584, 5535, 5538, 5539	55303
4 Sprengring	MR-11	5534, 5583	55304
5 Scheibe matt	2 x 52	5501, 5502	99006



Deckenabstandshalter

Artikel-Nr. 55433

Material: Polyamid, 25 % glasfaserverstärkt
 Farbe: schwarz
 Temperaturbereich: -20°C bis +120°C, kurzzeitig bis 140°C
 Eigenschaften: flammhemmend VO, halogenfrei
 Gewicht: 0,017 kg/Stück
 Einbaudurchmesser: 60 bis 82 mm
 Glühdrahtprüfung: 850°C
 Leuchtmittel: max. 50 W Kaltlichtspiegel (Cool Beam)

NEU



Verdrahtung herstellen

Klemmstein aufrasten

Montagelassen zusammendrücken

Einführen und justieren

Halteorne eindrücken

Montagelassen abdrehen

Strahler einsetzen

CALIMA EINBAUSTRAHLER FÜR METALLDAMPFLAMPEN 20W



20 Watt
Metalldampfampe
entspricht der
Lichtleistung einer
85 W-Halogenlampe



Calima - Schwenkbar

NEU

- Aluminium Druckguss Einbaustrahler ohne Sprengring
- Einschwenkbar 30°, Ausschwenkbar 40°, 350° drehbar
- Leuchtmittelwechsel durch Herausziehen des Frontrings
- Leuchtmittel: 20W Metall dampflampen mit Sockel PGJ5 oder GU6.5
- Hochglänzender Aluminiumreflektor mit 24° Abstrahlwinkel
- Frontring mit klarem, gehärtetem Glas
- Vorschaltgerät bitte gesondert bestellen.

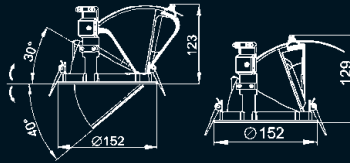

Farbe Einbaustrahler	Sockel	Leuchtmittel	Reflektor Abstrahlwinkel	Artikel Nr.
Weiß	GU6.5	HCI-TF (OSRAM), CMH (GE)	24°	54241
Chrom matt	GU6.5	HCI-TF (OSRAM), CMH (GE)	24°	54249
Weiß	PGJ5	CDM-TM (Philips)	24°	55241
Chrom matt	PGJ5	CDM-TM (Philips)	24°	55249

Calima - Wallwasher

NEU

- Aluminium Druckguss Einbaustrahler ohne Sprengring
- feste Neigung 30°
- Leuchtmittelwechsel durch Herausziehen des Frontrings
- Leuchtmittel: 20W Metall dampflampen mit Sockel PGJ5 oder GU6.5
- Hochglänzender Aluminiumreflektor
- zwei Reflektorabstrahlwinkel lieferbar
- Frontring mit klarem, gehärtetem Glas
- Vorschaltgerät bitte gesondert bestellen.

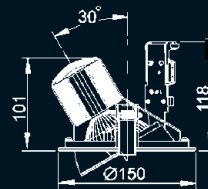

Farbe Einbaustrahler	Sockel	Leuchtmittel	Reflektor Abstrahlwinkel	Artikel Nr.
Weiß	GU6.5	HCI-TF (OSRAM), CMH (GE)	15°	54251
Chrom matt	GU6.5	HCI-TF (OSRAM), CMH (GE)	15°	54259
Weiß	GU6.5	HCI-TF (OSRAM), CMH (GE)	35°	54261
Chrom matt	GU6.5	HCI-TF (OSRAM), CMH (GE)	35°	54269
Weiß	PGJ5	CDM-TM (Philips)	15°	55251
Chrom matt	PGJ5	CDM-TM (Philips)	15°	55259
Weiß	PGJ5	CDM-TM (Philips)	35°	55261
Chrom matt	PGJ5	CDM-TM (Philips)	35°	55269

Elektronische Vorschaltgeräte für Metall dampflampen Harvard Cool Power

- Universal Vorschaltgerät für CDM-TD (TC), CMH Super Mini, HCI-TF/T/TC
- 230 V, 50 Hz, Schutzklasse I
- Steckklemmen
- Made in UK

Typ	Leistung W	Abmessungen mm	VE	Art.-Nr.
Micro 20-240-C 20		153 x 48 x 32	1	55468
Micro 35-240-C 35		153 x 48 x 32	1	55469



ALUMINIUM DRUCKGUSS

Einbaustrahler für Metaldampflampen – rund Metal Halide Downlight

- Optisches System: Matter Aluminium-Reflektor, 355° drehbar, 60° schwenkbar. Breit strahlende Lichtverteilung.
- Leuchtenkörper: Zink-Aluminium-Druckguss, weiße Pulverlackierung – RAL 9003. Auch in Ausführung Chrom matt lieferbar. Das Schutzglas hat keinen UV-Schutz, bitte Leuchtmittel mit UV-Schutz verwenden.
- Elektrischer Anschluss: Ohne Vorschaltgerät. Mit 3-poliger Lüsterklemme bis 2,5 mm² für Anschluss an ein Vorschaltgerät, inklusive Schutzleiterklemme.

Typ	Socket	Farbe	Artikel-Nr.
70/150 W	G12	Weiß	5553-1
70/150 W	G12	Chrom matt	5553-9

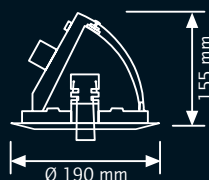

Einbaustrahler für Metaldampflampen – rechteckig Metal Halide Downlight

- Optisches System: Matter Aluminium-Reflektor, 75° schwenkbar. Breit strahlende Lichtverteilung.
- Leuchtenkörper: Zink-Aluminium-Druckguss, weiße Pulverlackierung – RAL 9003. Auch in Ausführung Chrom matt lieferbar. Das Schutzglas hat keinen UV-Schutz, bitte Leuchtmittel mit UV-Schutz verwenden.
- Elektrischer Anschluss: Ohne Vorschaltgerät. Mit 3-poliger Lüsterklemme bis 2,5 mm² für Anschluss an ein Vorschaltgerät, inklusive Schutzleiterklemme.

Typ	Socket	Farbe	Artikel-Nr.
70 W	RX7s	Weiß	5541-1
70 W	RX7s	Chrom matt	5541-9
150 W	RX7s	Weiß	5542-1
150 W	RX7s	Chrom matt	5542-9

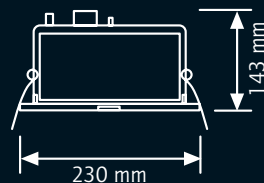

Vorschaltgerät für Metaldampflampen

- Versorgungseinheit mit Kompensationskondensator und Zündgerät für Natriumdampfhochdrucklampen und Metaldampflampen, 230 V, 50 Hz, unabhängige Installation mit Thermoschalter, Schutzklasse II, IP40.
- Lieferung mit rundem Netzkabel 2 x 0,75mm² HO3VV-F,
- Länge 40 cm und Silikonlampenkabel 1 mm², Länge 40 cm.

Leistung W	Strom A	Abmessungen mm	kg	VE	Art.-Nr.
35	0,20	127 x 115 x 74	1,7	4	55462
70	0,37	127 x 115 x 74	1,7	3	55465
150	0,70	127 x 115 x 74	2,9	3	55466



DESIGNSTRALER

Aufbaustrahler für MR8-Niedervolt Surface mount for MR8-low voltage

- Material: Massiv Aluminium
- Farbe: Aluminium gebürstet
- Elektronischer Transformator eingebaut
- Inklusive Leuchtmittel MR8
- 40° schwenk- und 350° drehbar

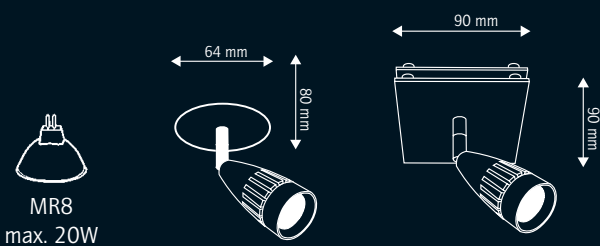

Type	Artikel-Nr.
1fach/Einbau	57800
1fach	57801

BEWEGUNGSMELDER

Bewegungsmelder für Einbaustrahler EBM 1

Besonders geeignet für Treppenaufgänge, Garderobengebiete, Ausstellungstafeln, WC-Zonen und Hotelkorridore

- EBM1 nimmt die körperliche Wärme wahr, die durch Bewegung von Personen oder Tieren hervorgerufen wird, und schaltet das Licht automatisch an.
- Zeiteinstellung: 4 sek. bis 6 min.
- Nicht geeignet für Räume, in denen lange still verweilt wird.
- Für induktive und ohmsche Lasten bis 200 W, Erfassungsbereich 100°.
- Reichweite 5 m



Artikel-Nr. 88800

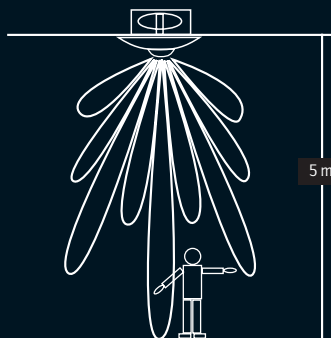

Deckeneinbau

Farbcode

weiß

Artikel-Nr.

88800

WANDEINBAU

Wandeinbauleuchte Aluminium-Druckguss recessed wall fixture

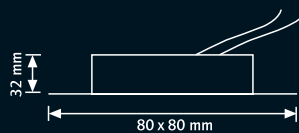

Farbcode	Socket/LED	Artikel-Nr.
Silbergrau	G4	57200
Silbergrau	LED 1 W Weiß, Blau, Grün, Rot, Gelb, Warmweiß	57210 + LED-Farbe



Lieferung exkl. Konverter. Zubehör Art. 88440 verwenden.



Wandeinbauleuchte Aluminium-Druckguss recessed wall fixture



Farbcode	Socket/LED	Artikel-Nr.
Silbergrau	G4	57201
Silbergrau	LED 1 W Weiß, Blau, Grün, Rot, Gelb, Warmweiß	57211 + LED-Farbe



Lieferung exkl. Konverter. Zubehör Art. 88440 verwenden.



Wandeinbauleuchte Aluminium-Druckguss
recessed wall fixture

Farbcode	Socket/LED	Artikel-Nr.
Silbergrau	G4	57202
Silbergrau	LED 1 W Weiß, Blau, Grün, Rot, Gelb, Warmweiß	57212 + LED-Farbe



70 x 70 mm



Power
LED 1W



max. 20 W



Wandeinbauleuchte Aluminium-Druckguss
recessed wall fixture

Farbcode	Socket/LED	Artikel-Nr.
Silbergrau	G4	57203
Silbergrau	LED 1 W Weiß, Blau, Grün, Rot, Gelb, Warmweiß	57213 + LED-Farbe



70 x 70 mm



Power
LED 1W



max. 20 W



Wandeinbauleuchte Aluminium-Druckguss
recessed wall fixture

Farbcode	Socket/LED	Artikel-Nr.
Silbergrau	G4	57204
Silbergrau	LED 1 W Weiß, Blau, Grün, Rot, Gelb, Warmweiß	57214 + LED-Farbe



70 x 70 mm



Power
LED 1W



max. 20 W



Wandeinbauleuchte Aluminium-Druckguss
recessed wall fixture

Farbcode	Socket/LED	Artikel-Nr.
Silbergrau	G4	57205
Silbergrau	LED 1 W, Weiß, Blau, Grün, Rot, Gelb, Warmweiß	57215 + LED-Farbe



70 x 70 mm



Power
LED 1W



max. 20 W



Wandeinbauleuchte Aluminium-Druckguss
recessed wall fixture

Farbcode	Socket/LED	Artikel-Nr.
Silbergrau	G4	57206
Silbergrau	LED 1 W Weiß, Blau, Grün, Rot, Gelb, Warmweiß	57216 + LED-Farbe



70 x 70 mm



Power
LED 1W



max. 20 W



Lieferung exkl. Konverter. Zubehör Art. 88440 verwenden.

Edelstahl-Wandeinbauleuchte

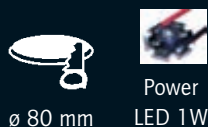
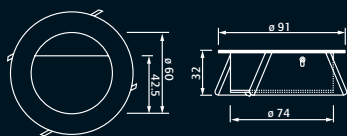
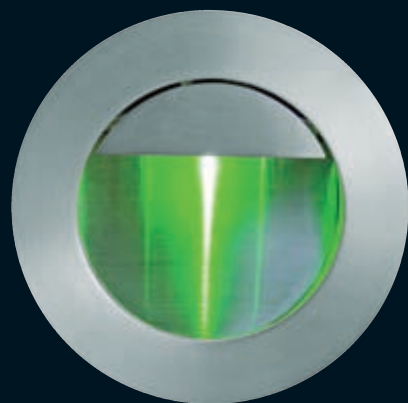
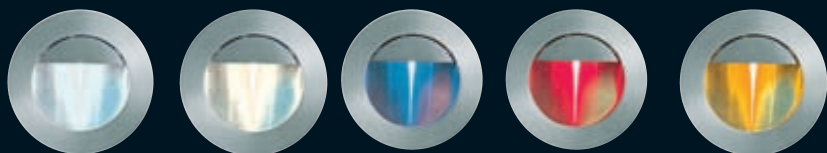

Farbcode	Leistung	LED-Farbe	Artikel-Nr.
Silbergrau	1 W	Weiß (W), Blau (B), Grün (G), Rot (R), Gelb (Y), Warmweiß (WW)	57250+LED-Farbe

Lieferung exkl. Konverter. Zubehör Art. 88440 verwenden.

Wandeinbauleuchte LED für Schalter- oder Hohlwanddosen, Netzanschluss Artikel Nr. 57400

Farbe	LED	Artikel-Nr.
Edelstahl	LED 1 W Weiß Blau, Grün, Rot, Gelb, Warmweiß	57400 + LED-Farbe

Integriertes Vorschaltgerät.
Lieferung ohne Schalter- bzw. Hohlwanddose

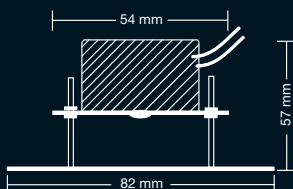

Power LED 1W



Wandeinbauleuchte für alle gängigen Schalterprogramme, Netzanschluss Artikel Nr. 57401

Farbe	LED	Artikel-Nr.
Edelstahl	LED 1 W Weiß Blau, Grün, Rot, Gelb, Warmweiß	57401 + LED-Farbe

Integriertes Vorschaltgerät.
Lieferung ohne Schalter- bzw. Hohlwanddose
sowie Rahmen bzw. Zwischenrahmen

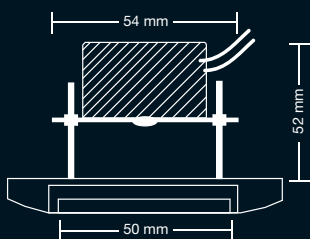

Power LED 1W



Farbenfroh!

Artikel 57200 - 57401 bekommen Sie in folgenden Farben:



W - weiß

WW - warmweiß

B - blau

G - blau

R - rot

Y - gelb



57300



57301

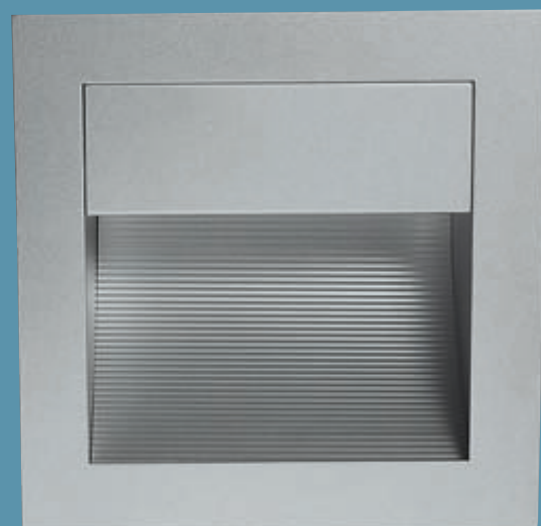

57302

**Wandeinbauleuchte/
recessed wall fixture
Artikel Nr. 57300**

Farbe	Socket	Artikel-Nr.
Silbergrau	2 x GY6.35	57300

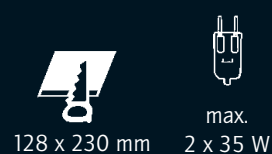
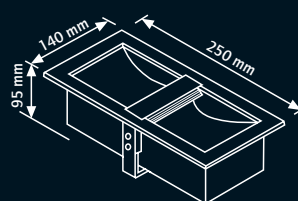

**Wandeinbauleuchte/
recessed wall fixture
Artikel Nr. 57301**

Farbe	Socket	Artikel-Nr.
Silbergrau	G9	57301

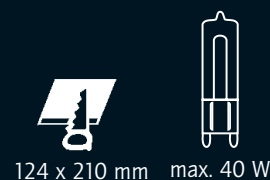
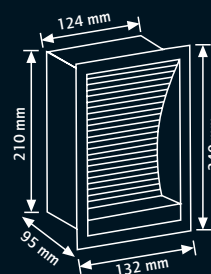

**Wandeinbauleuchte/
recessed wall fixture
Artikel Nr. 57302**

Farbe	Socket	Artikel-Nr.
Silbergrau	G24d-1	57302

inkl. konventionellem Vorschaltgerät

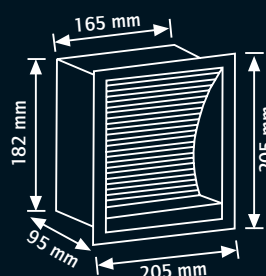

Einputzgehäuse aus Metall/inwall box

Maße mm	für Wandeinbauleuchten	Artikel-Nr.
76 x 76 x 74	57201 – 06, 57211 – 57216	57150
70 x 70 x 53	57200, 57210	57156

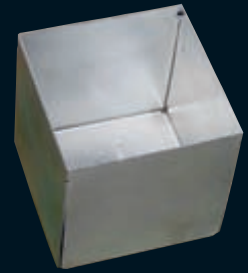

Einputzgehäuse aus Metall/inwall box

Maße mm	für Wandeinbauleuchten	Artikel
232 x 134 x 111	57300	57151
211 x 124 x 111	57301	57155



Einputzgehäuse aus Metall/inwall box Artikel Nr. 57157

Maße mm	für Wandeinbauleuchten
ø 82 mm, Höhe 61 mm	57250

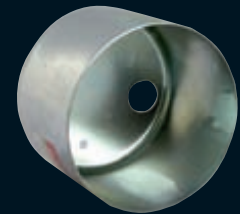

Einputzgehäuse aus Metall/inwall box Artikel Nr. 57152

Maße mm	für Wandeinbauleuchten
182 x 169 x 111	57302



Einputzrahmen aus Metall/inwall frame Artikel Nr. 57154

Maße mm	für Wandeinbauleuchten
120 x 120 x 26	57200 – 57216

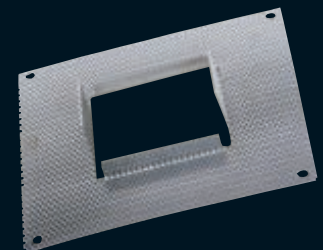

MPL-1-LED Konverter feuchteresistent IP 65

LED		Abmessungen (mm)			für Wandeinbauleuchten	VE	Artikel
min.	max.	B	H	L			
1	3	26	21	52	57210, 57211, 57212, 57213, 57214, 57215, 57216, 57250	1	88440

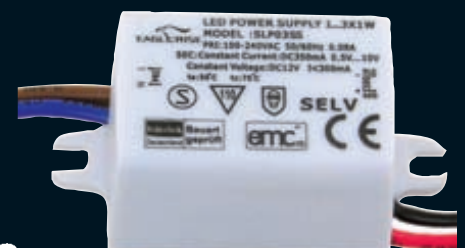

Equiv.
SELV



EMC



Kementari SF

Kementari SF Artikel Nr. LED5915

NEU

- Zink-Aluminium Bodeneinbaustrahler, Leuchtfläche aus Kunststoff
- 6 SMD-LEDs, 0,36W. Eingangsspannung 12 V DC
- Gleichmäßige Leuchtfläche durch Seitenbeleuchtung
- Lebensdauer: 50.000 Stunden
- sehr geringe Einbautiefe von nur 7mm. Geeignet für Parkett und andere Fußböden
- Belastbar bis 100 Kg



73 mm



Farbcode	Außendurchmesser mm	Einbaudurchmesser mm	Einbautiefe mm	LED Farbe	Artikel-Nr.
Chrom	80	73	7	Weiß	59150
Chrom	80	73	7	Warmweiß	59151
Chrom	80	73	7	Blau	59155

Kementari SFQ Artikel Nr. LED5916

NEU

- Zink-Aluminium Bodeneinbaustrahler, Leuchtfläche aus Kunststoff
- 8 SMD-LEDs, 0,48W. Eingangsspannung 12 V DC
- Gleichmäßige Leuchtfläche durch Seitenbeleuchtung
- Lebensdauer: 50.000 Stunden
- sehr geringe Einbautiefe von nur 7mm. Geeignet für Parkett und andere Fußböden
- Belastbar bis 100 Kg



76 x 76 mm

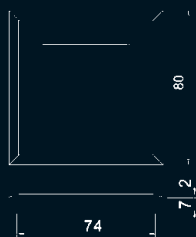

Farbcode	Außendurchmesser mm	Einbaudurchmesser mm	Einbautiefe mm	LED Farbe	Artikel-Nr.
Chrom	80x80	76x76	7	Weiß	59160
Chrom	80x80	76x76	7	Warmweiß	59161
Chrom	80x80	76x76	7	Blau	59165

Kementari F

Kementari F Artikel Nr. LED5917

NEU

- Edelstahl Bodeneinbaustrahler, Leuchtfläche aus Kunststoff
- 6 SMD-LEDs, 0,36W. Eingangsspannung 12 V DC
- Gleichmäßige Leuchtfläche durch Seitenbeleuchtung
- Lebensdauer: 50.000 Stunden
- sehr geringe Einbautiefe von nur 8mm.
Geeignet für Parkett und andere Fußböden
- Belastbar bis 100 Kg



86 mm

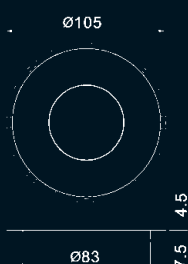

Farbcode	Außendurchmesser mm	Einbaudurchmesser mm	Einbautiefe mm	LED Farbe	Artikel-Nr.
Edelstahl	105	86	8	Weiß	59170
Edelstahl	105	86	8	Warmweiß	59171
Edelstahl	105	86	8	Blau	59175

Kementari FQ Artikel Nr. LED5918

NEU

- Edelstahl Bodeneinbaustrahler, Leuchtfläche aus Kunststoff
- 12 SMD-LEDs, 0,72W. Eingangsspannung 12 V DC
- Gleichmäßige Leuchtfläche durch Seitenbeleuchtung
- Lebensdauer: 50.000 Stunden
- sehr geringe Einbautiefe von nur 8 mm.
Geeignet für Parkett und andere Fußböden
- Belastbar bis 100 kg



68 x 130 mm

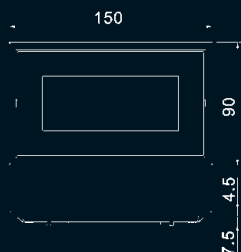

Farbcode	Außendurchmesser mm	Einbaudurchmesser mm	Höhe	Einbautiefe mm	LED Farbe	Artikel-Nr.
Edelstahl	150x90	130x68	4,5	8	Weiß	59180
Edelstahl	150x90	130x68	4,5	8	Warmweiß	59181
Edelstahl	150x90	130x68	4,5	8	Blau	59185

Zone 0

In der Wanne oder der Duschewanne ist Nieder-
volt (max. 12 V) unbedingt nötig. Der minimale
IP-Schutz beträgt IPX7 (gesichert gegen eintre-
tendes Wasser)

Zone 1

Im Wandbereich der Dusche sowie in den Spritz-
wasser-belasteten Fliesenbereichen ist IPX5 vor-
geschrieben. Max 50 V.

Zone 2

in den Bereichen 60 cm von Zone 1 entfernt gilt
IPX4-Schutz.

Zone 3

Außerhalb der Zonen 0, 1 und 2 ist kein beson-
derer IP-Schutz nötig, sofern keine Reinigung mit-
tels direkter Wasserbestrahlung erfolgt.



Aufbau des IP-Kurzzeichens:

Die IP - Schutzarten werden durch festgelegte Kurzzeichen angegeben, die sich aus den stets gleich bleibenden Kennbuchstaben I und P und zwei Kennziffern für den vorhandenen Schutzgrad zusammensetzen.

Kennbuchstaben IP	Schutz gegen Berührung und Eindringen von Fremdkörpern und Wasser.
erste Kennziffer 0 - 6	Schutzgrade gegen Berührung und Eindringen von Fremdkörpern.
zweite Kennziffer 0 - 8	Schutzgrade gegen Eindringen von Wasser.

Schutzgrade für Berührungs- u. Fremdkörperschutz

erste Kennziffer	Benennung	Schutzumfang Erklärung
0	kein Schutz	Kein besonderer Schutz.
1	Schutz gg. große Fremdkörper	Schutz gg. zufälliges großflächiges Berühren z.B. mit der Hand. Kein Schutz gg. absichtlichen Zugang zu diesen Teilen. Schutz gg. Eindringen fester Fremdkörper größer als 50 mm.
2	Schutz gg. mittelgroße Fremdkörper	Schutz gg. Berührung mit den Fingern unter Spannung stehender, oder innerer, sich bewogender Teile. Schutz gg. Eindringen fester Fremdkörper größer als 12 mm.
4	Schutz gg. kornförmige Fremdkörper	Schutz gg. Berührung unter Spannung stehender oder innerer, sich bewogender Teile mit Werkzeugen, Drähten o.ä. dicker als 1 mm. Schutz gg. Eindringen fester Fremdkörper größer als 1 mm. Gilt nicht für Kühlluft- Öffnungen und Kondenswasser- Abflußöffnungen bei Maschinen, die Schutzgrad 2 haben dürfen.
5	Schutz gg. Staubablagerung	Vollständiger Schutz gg. Berührung unter Spannung stehender oder innerer, sich bewogender Teile. Schutz gg. Staubablagerungen. Das Eindringen von Staub ist nicht vollkommen verhindert, jedoch so eingeschränkt, daß die Arbeitsweise der Maschine nicht beeinträchtigt wird.
6	Staubdicht	Kein Eindringen von Staub

Schutzgrade für Wasserschutz

zweite Kennziffer	Benennung	Schutzumfang Erklärung
0	kein Schutz	kein besonderer Schutz
1	Schutz gg. senkrecht fallendes Tropfwasser	Wassertropfen, die senkrecht auf die Maschine fallen, dürfen keine negativen Auswirkungen haben.
2	Schutz gg. schräg fallendes Tropfwasser	Wassertropfen, die in einem beliebigen Winkel bis 15° zur Senkrechten fallen, dürfen keine negativen Auswirkungen haben.
3	Schutz gg. Sprühwasser	Wasser, das in einem beliebigen Winkel bis 60° zur Senkrechten fällt, darf keine negativen Auswirkungen haben.
4	Schutz gg. Spritzwasser	Wasser, das aus allen Richtungen gegen die Maschine spritzt, darf keine negativen Auswirkungen haben.
5	Schutz gg. Strahlwasser	Ein Wasserstrahl aus einer Düse, der aus allen Richtungen gegen die Maschine gerichtet wird, darf keine negativen Auswirkungen haben.
6	Schutz gg. Überflutung	Wasser darf bei vorübergehender Überflutung nicht in schädlichen Mengen in die Maschine eindringen.
7	Schutz bei Wasser darf Eintauchen	nicht in schädlichen Mengen eindringen, wenn die Maschine unter den festgelegten Druck- und Zeitbedingungen in Wasser eingetaucht wird.
8	Schutz bei Untertauchen	Wasser darf nicht in schädlichen Mengen eindringen, wenn die Maschine unter den festgelegten Druck und für unbestimmte Zeit in Wasser eingetaucht wird.