

# Produktinformation

## video:pack sw

# PVE11x0

für 1 oder 2 Wohneinheiten

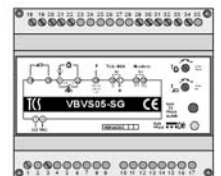
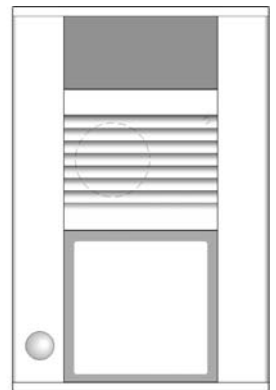
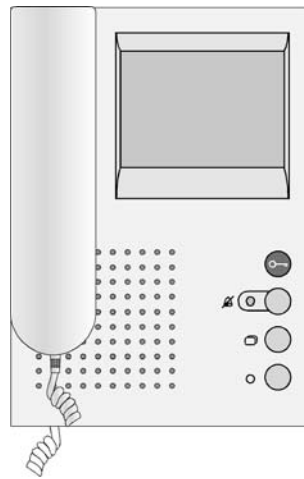

**PVE1110** für eine Wohneinheit

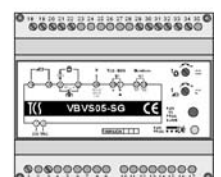
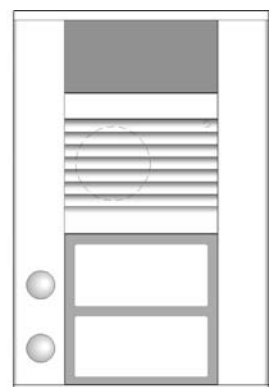
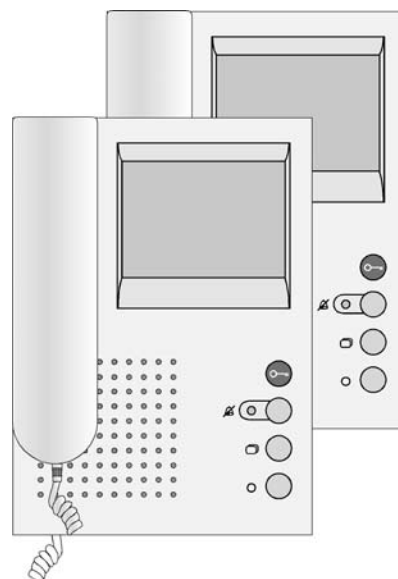

**PVE1120** für zwei Wohneinheiten

## Zur Beachtung

! Informationen zu den einzelnen Komponenten des video:packs sw finden Sie in der Verpackung der jeweiligen Komponente!

## Lieferumfang

- 1 x Video-Außenstation VPDS01 (2 WE: Video-Außenstation VPDS02)
- 1 x Video-Innenstation Objektmonitor VME30 mit Montageplatte  
(2 WE: 2 x Video-Innenstation VME30)
- 1 x Versorgungs- und Steuergerät VBVS05-SG
- 1 x Sechskant-Winkelschraubendreher DIN 911
- 1 x Schraubendreher mit Rundgriff
- Produktinformationen, Bedienungsanleitung VME30, Montageanleitung Montageplatte

## Anlagenübersicht – Anschlussplan

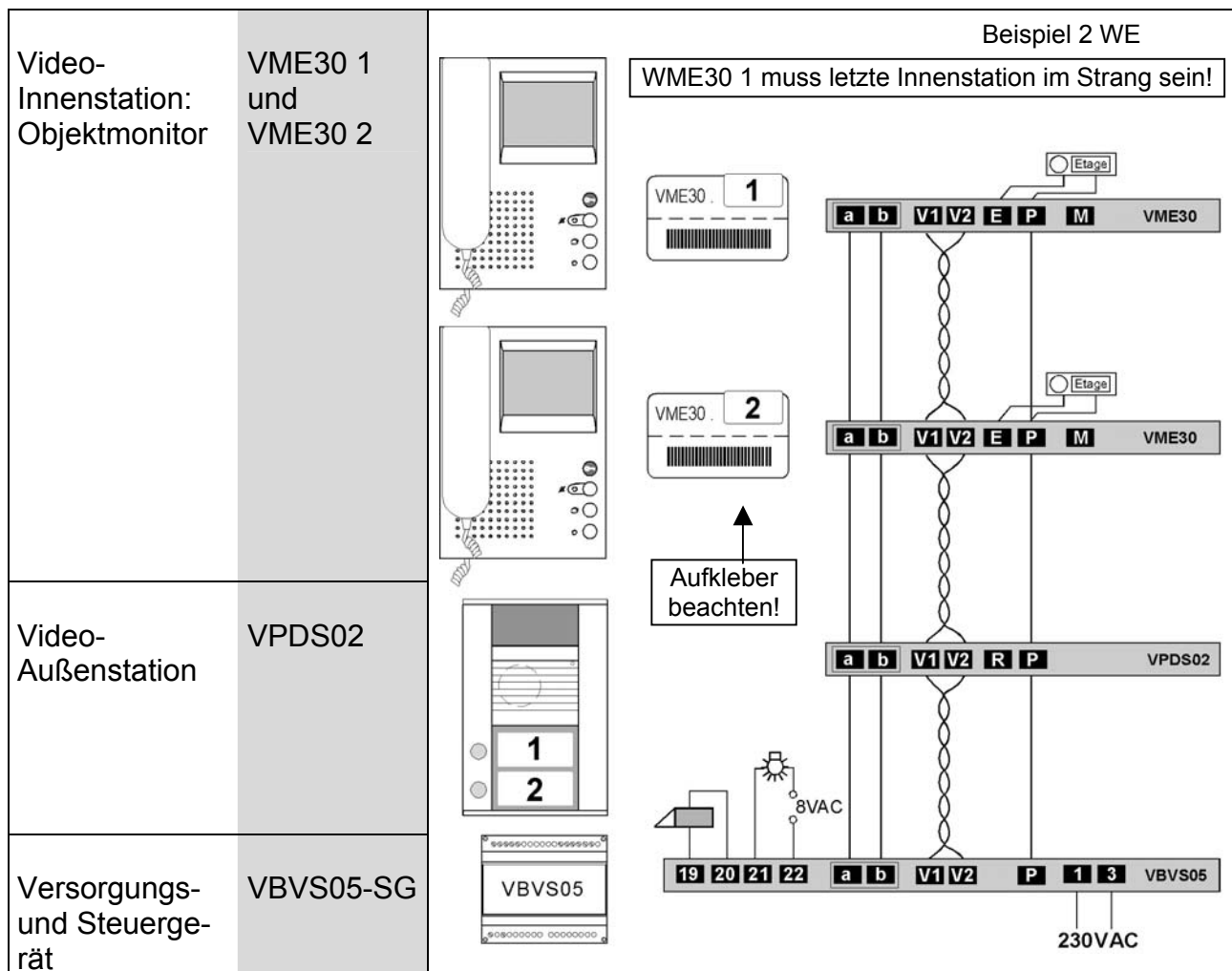

*Etagentaster und Türöffner sind nicht im Lieferumfang.*

## Verwendung

Das video:pack sw ist gut geeignet für Ein- bzw. Zweifamilienhäuser. Die Grundkomponenten Video-Außenstation, Video-Innenstation und Versorgungs- und Steuergerät sind bereits vorprogrammiert und damit sofort nach dem Anschließen betriebsbereit.

## Kurzbeschreibung

Das video:pack sw kann mit Türöffnern, Lichtschaltautomaten und Etagentastern ergänzt werden.

**!** Das video:pack sw ist nicht erweiterbar mit Innen und Außenstationen o. dgl.!

### Funktionen der Video-Innenstation

Türruf empfangen, Sehen, Sprechen	Durch einen Ruf ton wird ein Ruf von der Haustür signalisiert, das Videobild wird aufgeschaltet. Durch Abnehmen des Hörers wird eine Sprechverbindung zur Außenstation aufgebaut.
Etagenruf	Durch einen Ruf ton wird ein Ruf von der Wohnungstür signalisiert.
Sehen und Sprechen beenden	Auflegen des Hörers oder automatisch nach ca. 40 s
Tür öffnen	durch Betätigen der Türöffnertaste *
Mithör- und Mitsehsperr	integriert
Internruf <sup>1)</sup>	Sprechen mit der anderen Innenstation: bei abgenommenem Hörer Bildtaste drücken. Durch Abnehmen des Hörers an der anderen Innenstation wird eine Sprechverbindung aufgebaut.
Lichtschaltfunktion auslösen	mit der Türöffnertaste durch Betätigen der Türöffnertaste bei aufgelegtem Hörer
Rufunterscheidung	Für 3 verschiedene eingehende Rufe werden verschiedene Ruftöne ausgegeben: Für Internruf, Türruf von der Haustür und Etagenruf (fest eingestellt).
Ruftonausgabe abschaltbar	mit Ruf AUS-Taste, Anzeige Ruf AUS (rot)
Ruftonlautstärke	stufenlos einstellbar
Videoüberwachung	Bei aufgelegtem Hörer kann das Videobild durch Drücken der Bildtaste aufgeschaltet werden. Automatische Abschaltung nach 80 s oder bei eingehendem Tür- oder Internruf.
Bild Helligkeit	stufenlos einstellbar

\* Immer möglich, wenn Lichtschaltfunktion nicht aktiviert;  
nur bei abgenommenem Hörer möglich, wenn Lichtschaltfunktion aktiviert.

1) nur bei PVE1120 für zwei Wohneinheiten

**Funktionen der Video-Außenstation**

Klingeltasten	<ul style="list-style-type: none"> <li>• Betätigen einer programmierten Klingeltaste löst Klingeln an der Innenstation aus.</li> <li>• beim Betätigen einer Taste ist ein Quittungston hörbar.</li> </ul>
Kamera	sw-Kamera mit Nahbereichsausleuchtung durch 6 IR-LEDs
Namensschild	mit Beleuchtung mittels LEDs
Anschluss	für Servicegerät

**Funktionen des Versorgungs- und Steuergerätes**

Spannungsversorgung	der Videoanlage
potentialfreien Relaiskontakt	zur Ansteuerung von Lichtschaltautomaten
Ausgang	zur Türöffnersteuerung

## Anschließbare Geräte

**Licht schalten**

Für die Ansteuerung eines Lichtschaltautomaten stehen zwei Varianten zur Auswahl.

**Variante 1** Ansteuerung des Lichtschaltautomaten über den potentialfreien Kontakt des VBVS05-SG (vgl. Typenschild). Schalten Sie den Lichtschaltautomat dazu zwischen den Klemmen 21 und 22 des VBVS05-SG an.

Beachten Sie die max. zulässige Kontaktbelastbarkeit von 24V DC / 1A.

**Variante 2** Anschaltung über den Treppenhauslichtautomaten TZ1 mit 8 V – 24 V AC Ansteuerung.

**Tür öffnen**

Es ist ein Türöffner für 8 V -12 V AC anschließbar. Den Türöffner zwischen Klemme 19 und 20 des VBVS05-SG anschließen.

Es ist kein weiterer Trafo erforderlich!

## Anschließen der Leitungen

### Leitungsdurchmesser

- Wir empfehlen für :BUS-Leitungen und Spannungsversorgung einen minimalen Aderndurchmesser von 0,8 mm.
- Das Videosignal ist über ein verdrehtes Adernpaar mit einem minimalen Aderndurchmesser von 0,8 mm zu führen.

### Anschließen

- Das video:pack sw ist entsprechend Anlagenübersicht – Anschlussplan zu verdrahten.
- Die P-Ader ist immer anzuschließen!

**!** Wählen Sie die Leitungslänge so, dass der Leitungswiderstand max. 10  $\Omega$  beträgt.

**!** Verwenden Sie zum Einstellen unbedingt den mitgelieferten Schraubendreher!

### Werkseitige Voreinstellungen VME30: Voreingestellte Zeiten

Bildaufschaltzeit:	1,5 min	
Blinkdauer der roten LED, wenn		
• „Video-/Sprechkanal belegt“ bei Abnehmen des Hörers, Betätigen der Sprechentaste oder Betätigen der Bildschalttaste:	6 s	3 x Blinken
• „Videokanal belegt“ bei ankommendem Türruf (bei Bildaufschalten, wenn besetzt):	10 s	5 x Blinken

## Service

Fragen richten Sie bitte an unsere

**TCS HOTLINE 0700 82 74 68 54**

(12 ct/Minute bei Anruf aus dem deutschen Festnetz)